



**peerless-AV<sup>®</sup>**  
*Driving Technology Through Innovation*

Professionelle Halterungen und AV-Lösungen





# peerless-AV

## Investing in our Planet



ISO 9001  
certified since  
**1997**



ISO 14001:2015  
certified since  
**2020**

Peerless-AV überwacht, misst, analysiert und bewertet Umweltaspekte, Auswirkungen und die Gesamtleistung des UMS durch die Überprüfung eines Umwelt-Fußabdrucks.  
Das Erreichen einer **CO<sub>2</sub>-Reduktion** um **9 %** (57 Tonnen) in einem Wachstumsjahr, 2021 bis 2022, entspricht:

**6,414 <**  
**Benzinfässer**  
verbraucht.



Genug, um den  
Erdfumfang zu bereisen



**30 Tonnen**  
**Kohle verbrannt**  
oder 2.160 Glühbirnen  
auf LED umgestellt



**942**  
**Baumsämlinge**  
10 Jahre lang gewachsen



**14 Tonnen Elektroschrott**  
wurden von der Mülldeponie  
entfernt und recycelt.  
111 % Verbesserung  
gegenüber 2021



**681 Tonnen Abfall** wurden von  
Mülldeponien abgezogen, was  
bedeutet, dass **91 %** des  
erzeugten Abfalls recycelt wurden.  
Für jede recycelte Tonne sparen  
wir 2,87 Tonnen CO<sub>2</sub> ein.



**Recycelt** wurden  
**499 Tonnen Stahl,**  
**62 Tonnen Aluminium,**  
**77 Tonnen Karton,**  
**15 Tonnen Holzpaletten**



**Recycelt**  
wurden  
**8 Tonnen**  
Pulverfarbe

Besuchen Sie unsere Umweltseite, um mehr über die grünen Zertifikate von Peerless-AV, die wichtigsten UMS-Initiativen und die Verpflichtung zur kontinuierlichen Verbesserung der globalen Umweltleistung des Unternehmens zu erfahren.

*\*Die oben genannten Referenzen gelten nur für den US-Hauptsitz von Peerless-AV.*



**XTREME™ OUTDOOR DISPLAYS**

Xtreme™ Übersicht & Standards	12-13
Xtreme™ Features	14
Xtreme™ Spezifikationen	15

**OUTDOOR-KIOSK UND GEHÄUSE**

Neuer Outdoor Xtreme™ Smart City Kiosk	16
Xtreme™ IR Touch Overlay	17
Outdoor Digital Signage Boards	18
Outdoor-Halterungen	19

**KIOSK-SORTIMENT**

Hochformat-Totem-Kiosk	20-21
Querformat-Kiosks	22
Kundenspezifische Finish-Optionen	23

**SEAMLESS dvLED-MONTAGELÖSUNGEN**

SEAMLESS Überblick	24-25
SEAMLESS Kitted-Serie Universal	26-27
SEAMLESS Kitted für Samsung	28
SEAMLESS Kitted und Universal Trim-Kit	29
SEAMLESS Kitted+ Serie	30-31
SEAMLESS Kitted+ All-in-One	32-33
SEAMLESS Bespoke-Series	34-35

**DIGITAL SIGNAGE-HALTERUNGEN**

Funktionen und Vorteile von Videowandhalterungen	36
Supreme-Videowandhalterungen	37
Full-Service- & Quick Release-Videowandhalterungen	38
Großformatige & Ultra-Slim Videowandhalterungen	39
Flache Videowandhalterungen	40
Videowand-Rollwagen und -Ständer	41
Menütafel-Halterungen	42
Displayhalterungen im Einzelhandel	43
Säulen- und I-Beam-Halterungen	44
Media-Player-Halterungen	45

**FLACHBILDSCHIRM-WANDHALTERUNGEN**

Ultra Slim™	46-47
SmartMount®	48-49
Paramount™	50-51

**SPEZIELLE WANDHALTERUNGEN**

Sperrbare Wandhalterungen	52
Spezielle Wandhalterungen	53
Wandeinbau-Gehäuse und -Halterungen	54

**ZUBEHÖR**

Adapterplatten und AV-Zubehör	55
Soundbar-Halterungen	55

**ROLLWAGEN UND BODENSTÄNDER**

Flachbildschirm-Rollwagen	56-57
Motorisierter Rollwagen	58
Mobiler Rollwagen für Samsung Flip und Microsoft® Surface™ Hub 2S/2X	59
Flachbildschirm-Rollwagen	60
Bodenständer und Zubehör	61

**MODULARSERIE**

Übersicht der Twin Pole Modularserie	62-63
Twin Pole - Single Unit-Anwendungen	64-65
Twin Pole - Videowand-Anwendungen	66-67
Single Pole Modularserie	68-69

**PROJEKTORHALTERUNGEN**

Single Pole Modular Kits	70-71
Schwerbelastbare Projektorhalterungen	72
Projektorhalterungen	73

**MONITOR- UND TABLETHALTERUNGEN**

Freistehende Tischhalterungen	74
Desktop-, Wand- und Tablethalterungen	75

**FLACHBILDSCHIRM-DECKENHALTERUNGEN**

Deckenhalterungen für mehrere Bildschirme	76
Deckenhalterungen für LCD-Screens	77

**PRO-DECKENBEFESTIGUNGSKIT**

Deckenhalterung für Projektoren und Flachbildschirmssysteme	78
---	----

# peerless-AV<sup>®</sup>

*Driving Technology Through Innovation*

Als weltweit führender Anbieter audiovisueller Innovationen seit über 80 Jahren sind wir stolz darauf, preisgekrönte Produkte und Dienstleistungen zu liefern, die Ihre Anforderungen übertreffen, seien sie nun groß oder klein.

Peerless-AV<sup>®</sup> wurde auf einem starken Fundament aufgebaut und dank Ihnen, unserem treuen Kunden, gedeihen wir weiterhin.

Wir danken Ihnen für Ihr Vertrauen. Wir freuen uns auf die Zusammenarbeit mit Ihnen auch in den kommenden Jahren!



 **GLOBALES HAUPTQUARTIER**  
Büros, Fertigung, Lager

 **REGIONALLAGER**  
Büros, Lager

 **REGIONALE ZENTRALE**  
Büros, Fertigung, Lager

 **REGIONALER PARTNER**  
Büros, Lager

## Globale Organisation



### UNSER PROFIL

Peerless-AV<sup>®</sup> ist ein marktführender Entwickler, Hersteller und Vertreiber von AV-Lösungen, einschließlich preisgekrönter, vollständig abgedichteter Outdoor-Displays/TVs, Indoor-/Outdoor-Kioske, dvLED- und LCD-Montagesysteme.



### UNSERE MISSION

Wir sind bestrebt, die Erwartungen unserer Kunden an Qualitätsprodukte und -dienstleistungen zu erfüllen und zu übertreffen. Wir werden unser Bestes tun, um die Geschäftsabwicklung mit uns einfach und angenehm zu gestalten.



### UNSERE VISION

Wir streben eine führende Position in der Branche an, indem wir unseren Kunden erstklassige Produktqualität, Service und Wert bieten.



# Schauen Sie sich unsere Online-Ressourcen unter [peerless-av.com](https://peerless-av.com) an



MountFinder™ | dvLED Video Wall Configurator | Modular Mount Configurator | Revit Files | B2B Portal

## WE'RE SOCIAL – INTERAGIEREN SIE MIT UNS AUF IHRER BEVORZUGTEN SOCIAL-MEDIA-SEITE!

Social Media spielt eine wichtige Rolle, die Beziehungen von Peerless-AV online auszubauen. Wir sind überzeugt, dass uns die sozialen Netzwerken eine Plattform bieten, uns als Unternehmen als auch als Team zu präsentieren. Aus diesem Grund finden Sie neben unserer neuesten Produktpressemitteilung Bilder von unseren Mitarbeitern, die Spaß im Büro haben. Wir sind echt und authentisch, weil wir möchten, dass Sie jederzeit interessiert, engagiert und mit uns verbunden sind.





## ROLLWAGEN UND STÄNDER

Die attraktiven und eleganten Rollwagen und Ständer von Peerless-AV ermöglichen eine ideale Display-Betrachtungsposition und fügen sich in das Dekor jeder Umgebung ein - ob Sitzungsräume, Schulungsräume, Eingangsbereiche, Klassenzimmer, Auditorien oder Ausstellungssäle. Mithilfe eines umfassenden Sortiments von Zubehörprodukten kann jeder Ständer den jeweiligen Anforderungen angepasst werden - egal ob bei einer Videokonferenz in einem Sitzungsraum oder für eine Präsentation auf einem Messegelände.

Weitere Informationen finden Sie auf Seite 50



## dvLED-MONTAGELÖSUNGEN

Mit mehr als 80 Jahren Erfahrung in der audiovisuellen Industrie hat uns unser Engagement für die Entwicklung von Spitzentechnologie und richtungsweisenden Lösungen in den Status des innovativsten Marktführers der Branche erhoben. Unser engagiertes SEAMLESS dvLED Solutions-Team setzt die Messlatte für qualitativ hochwertiges Design und erreicht dabei die Spitze der ästhetischen Ergebnisse. Das gesamte Peerless-AV® LED-Solutions-Team ist bei jedem Schritt dabei, um sicherzustellen, dass jeder Kunde die SEAMLESS-Produktunterstützung und -Service erhält.

Weitere Informationen finden Sie auf Seite 22

## UNTERNEHMENSGESCHICHTE UND PRODUKTMEILENSTEINE VON PEERLESS-AV

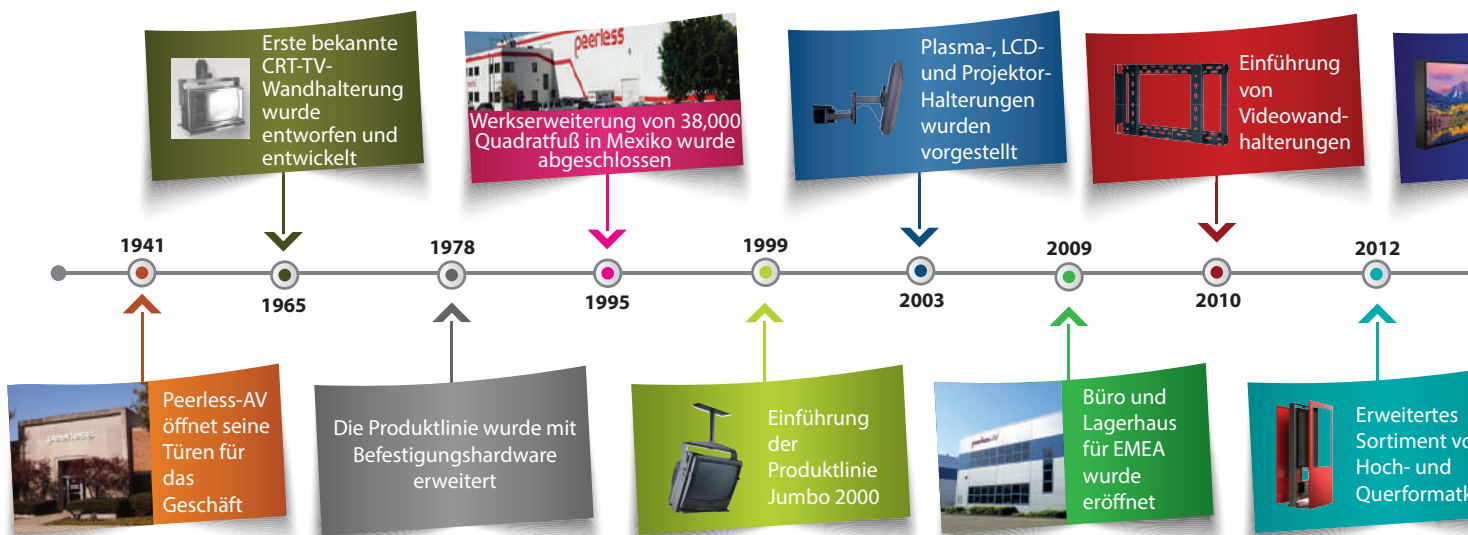





## KIOSK-SORTIMENT

Wählen Sie aus einem vielseitigen Sortiment an schlanken, flachen und ansprechenden Standard-Kioskgehäusen oder erstellen Sie eine völlig einzigartige Kiosk-Lösung für jede Anwendung und jeden Markt - Unternehmen, Bildungseinrichtungen, Schnellrestaurants, Gaststätten, Stadien, Einzelhandel und vieles mehr. Unsere Kioske sind in jeder Hinsicht anpassbar - von der Größe und den Spezifikationen bis hin zu kundenspezifischen Farben und Vinylfolien. Wenn Sie es visionieren können, werden wir Ihre Vorstellungen wahr machen.

Weitere Informationen finden Sie auf Seite 18



## OUTDOOR-DISPLAYS

Unsere Allwetter-Outdoor-Displays haben sich in äußerst erfolgreichen, beispielhaften Installationen in der EMEA-Region bewährt, z. B. in Museen, Besucherattraktionen, Unternehmensbüros, Skigebieten, Ladestationen für Elektrofahrzeuge, kundenspezifischen Wayfinding-Kiosken für den Außenbereich und vielem mehr. Die neue High Bright-Reihe bietet eine Lichtleistung von 3000 Nits, mit den Schutzarten IP66 und IK10, sowie den breitesten Betriebstemperaturbereich, der das ganze Jahr über die Erwartungen der Kunden übertrifft, und eröffnet neue und spannende Möglichkeiten für Digital Signage.

Weitere Informationen finden Sie auf Seite 10

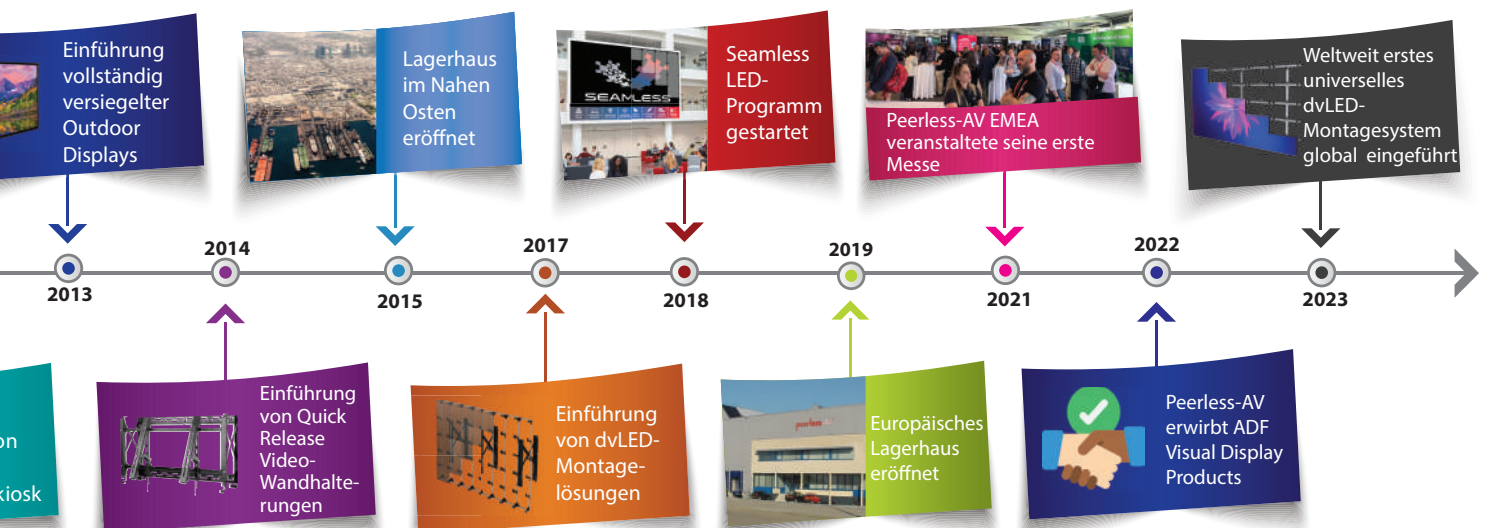



# Peerless-AV Fallstudien

## Projekte in aller Welt

### GRÖSSTE IMMERSIVE VIDEOWAND IN NORDAFRIKA

📍 MAROKKO, NORDAFRIKA

Die gigantische konkav gebogene dvLED-Videowand im Auditorium der Polytechnischen Universität Mohammed VI in Marokko besteht aus 183 x 5 Samsung IFH-E LED-Cabinets mit einem Pixelabstand von 2,5, die von einem SEAMLESS Bespoke Curved dvLED-Montagesystem getragen werden. Es erstreckt sich über eine Fläche von 87,84 m x 2,70 m in einem vollständig schwebenden Zylinder mit einem Durchmesser von 32 m und einem Radius von 313,46 m. Insgesamt 915 Samsung-Cabinets, 5490 Module und 37.946.880 Pixel machen dieses Projekt zu einem Meilenstein in der Geschichte der marokkanischen und sogar der afrikanischen Architektur. Vielen Dank an unsere Partner Cegelec Marokko, Atrait Consulting und Samsung Frankreich, die dieses Projekt zu einem großen Erfolg gemacht haben. Dies ist eines unserer ultimativen Vorzeigeprojekte, bei dem wir unglaublich stolz darauf sind, ein integraler Partner zu sein, der das Projekt von Anfang bis Ende unterstützt, einschließlich Design, Beratung, Technik, Fertigung, Tests, Schulung vor Ort und Installation, Inbetriebnahme und Abnahme.



### MAßGESCHNEIDERTE 30 METER LANGE LED-BÜHNE, „THE HOLODECK“

📍 FLORIDA, AMERIKA

Studio X von Arthrex ist eine einzigartige, medizinische Multi-Bühne-Simulationseinrichtung, die virtuelle Produktion einsetzt, um Realität und Technologie zu vereinen und die Zukunft der orthopädischen Versorgung neu zu definieren. Das weltweit tätige Medizintechnik-Unternehmen Arthrex hat sich mit Vū, einem führenden Unternehmen im Bereich der virtuellen Produktion, zusammengetan, um dieses bahnbrechende Projekt zu konzipieren und zu realisieren. Es umfasst zwei virtuelle Bühnen, von denen eine als "Holodeck" bezeichnet wird. Dieses einzigartige virtuelle Produktionsmeisterwerk ist eine vollständig immersive 20' x 24' x 20' dvLED-Umgebung, die aus drei unabhängigen Wänden und einem LED-Boden besteht. Alle sind so konzipiert, dass eine nahtlose LED-Ansicht entsteht. Die Wände sind mit Unilumin UpanelS-Displays mit 1,9 Pixelabstand und den Peerless-AV SEAMLESS Kitted Series Flat dvLED-Montagesystemen ausgestattet - konfiguriert als 20x10 an der mittleren Rückwand und 10x10 an beiden Seiten. Um eine perfekt flache Ebene an allen drei Wänden zu erreichen, bietet das Montagesystem ein Höchstmaß an dreiachsiger Einstellung.







# Digital Signage



Digital Signage hat einen Einfluss auf fast jeden vertikalen Markt, unabhängig davon, ob es für die Kommunikation mit Gästen, Kunden, Mitarbeitern, Studenten oder anderen verwendet wird. Während die Ermittlung des Bedarfs an Digital Signage in der Regel der erste Schritt ist, ist die Bewertung der Lösungen, die Ihren Zielen am besten entsprechen und wie Sie erfolgreich umsetzen können, ebenso wichtig.

Peerless-AV ist Experte für Digital Signage mit Tausenden von Installationen auf der ganzen Welt; in Hotels, Gastronomiebetrieben, Einzelhandelsgeschäften, Einkaufszentren, Stadien, Museen, Firmenbüros, Universitäten, Kontrollräumen, Flughäfen, Bahnhöfen usw.

Von Standardprodukten über speziell entwickelte Wandhalterungen bis hin zu Full-Service-Videowandhalterungen und Outdoor-Halterungen, ist Peerless-AV mit einem umfassenden Angebot an hochwertigen Lösungen für jede Umgebung marktführend.

**PRODUKT-SPOTLIGHT**

## DS-VW775-QR

### Supreme Full-Service-Videowandhalterung mit Schnelllöse-Funktion

Die Supreme Full-Service-Videowandhalterung von Peerless-AV hebt die Messlatte der Spitzenleistung mit einem erweiterten Funktionsumfang, der auf einfache Installation und Displayausrichtung konzipiert ist.

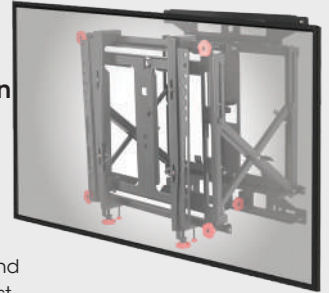

**BILDSCHIRMGRÖßE**  
46" - 60"



**MAX. BELASTUNG**  
57 kg (125lb)



**VESA®**  
400 x 400 mm  
bis zu 600 x 400 mm



Schneller Druck löst Schnellspann-Mechanismus aus

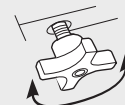

8-Punkt-Feinjustierung



Quer- oder Hochformat

Weitere Informationen finden Sie auf Seite 31

# Bildung und Training



Die Fertigungskapazitäten von Peerless-AV, kombiniert mit der engen Zusammenarbeit mit den führenden Display-OEMs und einem scharfen Blick auf zukünftige Technologietrends, haben es dem Unternehmen ermöglicht, an vorderster Front bei der Entwicklung neuer Produkte zu bleiben, insbesondere in den Bereichen Bildungs- und Unternehmensmarkt.

Viele Peerless-AV-Halterungen, Trolleys und Ständer für Monitore, Projektoren, interaktive Whiteboards und die neuen digitalen E-Boards sind in Lern-, Schulungs- und Kollaborationseinrichtungen installiert und helfen Benutzern, von verbesserter Ergonomie, Sicherheit, Mobilität und ultimativer Flexibilität beim Betrachten zu profitieren.

Die verschiedenen Wandhalterungs- oder Mobillösungen wurden speziell für den Benutzer entwickelt und passen gleichzeitig perfekt zur Ästhetik des Produkts, für ein professionelles Aussehen und Finish.

**PRODUKT-SPOTLIGHT**

## PR598-M

### Motorisierter Trolley für 50- bis 98-Zoll-Displays

Mobiler Trolley mit ansprechender Ästhetik, festem, vormontiertem Sockel und Höhenverstellung des Bildschirms per Knopfdruck.



**BILDSCHIRMGRÖßE**  
50" - 98"



**MAX. BELASTUNG**  
130 kg (287lbs)



**VESA®**  
Bis zu 800 x 600 mm



Höhenverstellung mit 500 mm Verfahrensweg



Voreingestellte digitale Höheneinstellungen per Knopfdruck



Eingebauter Drucksensor für zusätzliche Sicherheit

Weitere Informationen finden Sie auf Seite 51

Peerless-AV bietet eine große Auswahl an ‚marktspezifischen‘ Befestigungslösungen. In diesem Katalog sind die Highlights der Produktpalette dargestellt. Wenden Sie sich an Peerless-AV, um einen speziellen Katalog für einen bestimmten Marktsektor anzufordern, oder besuchen Sie [www.peerless-av.com](http://www.peerless-av.com) für weitere Informationen



## Unternehmen und Büro



LED ist im Unternehmensbereich auf dem Vormarsch und ersetzt nach und nach LCD in Sitzungssälen, Besprechungsräumen und Empfangsbereichen. Große Organisationen installieren dvLED-Videowände, die kreative Grenzen überschreiten, um ihre Markenkampagnen zu unterstützen und eine maximale Wirkung zu erzielen. Die Anwendungen reichen von einfachen Flat-to-Wall 130"-165" FHD-Wänden, bei denen der Endbenutzer ein klares Statement abgeben möchte, bis hin zu riesigen und maßgeschneiderten Videowänden in jeder Größe, Form oder Konfiguration.

Unser dvLED-Expertenteam beherrscht spezielle Design- und Installationstechniken, um große Installationen auf Anhieb richtig zu machen. Wir sind in der Lage, jeden Schritt des Weges durch unser SEAMLESS dvLED-Integrationsprogramm zu unterstützen; wir koordinieren Berater, Generalunternehmer, Bauingenieure, Bauunternehmer, Installationsteam, Hersteller und Endverbraucher.

## Einzelhandel und Gewerbe



Einzelhändler müssen sich neuen Herausforderungen stellen, um im aktuellen Geschäftsklima wettbewerbsfähig zu bleiben. Viele wollen nur einmal installieren und die Investition so lange wie möglich nutzen. Deshalb entscheiden sie sich für herausragende AV-Technologien, die nicht nur die Kunden in die Geschäfte locken, sondern auch höchste Zuverlässigkeit und Langlebigkeit bieten.

Peerless-AV-Produkte helfen Einzelhändlern und Handelsunternehmen bei der Umsetzung ihrer digitalen Kommunikationsstrategien, sei es Informationserfassung und Wegfindung über Touchscreen-Kioske oder Verkaufsförderung mit Wow-Faktor über großformatige Hochformat-Displays.

Unser Indoor Kiosk-Sortiment kann je nach Bedarf mit individueller Farbe oder Vinylfolie kundenspezifisch gestaltet werden. Unsere Montagesysteme für LCD- und LED-Videowände bieten ein Höchstmaß an Qualität mit unübertroffenen zeitsparenden Funktionen wie Präzisionseinstellung und Wartungsfreundlichkeit.

*Peerless-AV bietet eine große Auswahl an ‚marktspezifischen‘ Befestigungslösungen. In diesem Katalog sind die Highlights der Produktpalette dargestellt. Wenden Sie sich an Peerless-AV, um einen speziellen Katalog für einen bestimmten Marktsektor anzufordern, oder besuchen Sie [www.peerless-av.com](http://www.peerless-av.com) für weitere Informationen.*

Weitere Informationen und vollständige technische Produktspezifikationen finden Sie unter [www.peerless-av.com](http://www.peerless-av.com)

PRODUKT-SPOTLIGHT

### DS-LEDUNV

#### SEAMLESS Kitted Serie Universal-dvLED-Montagesystem

Die neue DS-LEDUNV ist bereit, die Installation von fixierbaren Latching-dvLED-Displays zu revolutionieren. Sie ist wirklich universell und unterscheidet sich von allen anderen Halterungen in der Branche. Schnelle Markteinführung und eine schnellere, mühelose Installation machen diese Halterung zur ersten Wahl für jedes dvLED-Projekt mit Wow-Faktor, das flach an der Wand angebracht wird.

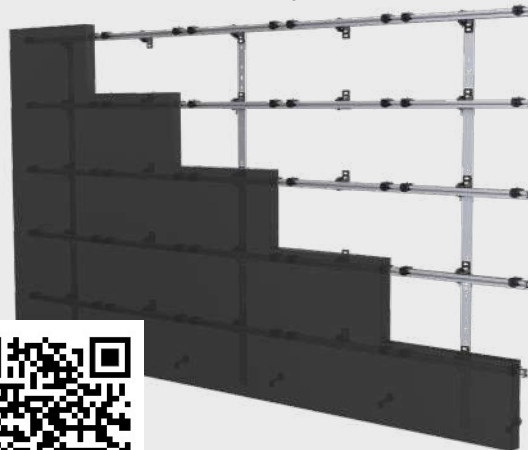

Scannen, um mehr zu erfahren

PRODUKT-SPOTLIGHT

### KIPC2555-EUK

#### Indoor-Hochformatkiosk

Erleben Sie die Eleganz des Hochformatkiosks von Peerless-AV, der für die neuesten LED-Displays und Touchscreen-Panels mit einer Tiefe von bis zu 4-Zoll ausgelegt ist. Von der Unterhaltung bis zur Wegweisung ist dieser Kiosk eine ideale Lösung für verschiedene Anwendungsbereiche im Innenbereich, einschließlich Unternehmen, Einzelhandel und Gastgewerbe.



**BILDSCHIRMGRÖßE**  
40" bis 65"



**MAX. BELASTUNG**  
56 kg (125lb)



Interne  
Mikroeinstellungen



Made in UK,  
Verkürzung der  
Lieferzeiten



Kundenspezifische  
Farboptionen

Weitere Informationen finden Sie auf Seite 19

# Xtreme™ übertrifft Erwartungen



Es wurde noch nie ein tageslichttaugliches Outdoor-Display gebaut, das den rauen Elementen im Außenbereich so standhält, wie das Xtreme™ High Bright Outdoor-Display von Peerless-AV®. Die Xtreme High Bright-Displays bieten unübertroffene Funktionen und sind die perfekte Digital Signage- oder Entertainment-Lösung für jede professionelle Anwendung. Neben erstklassiger Videoqualität im Außenbereich bietet die Xtreme High Bright Outdoor-Displayserie von Peerless-AV auch Dauerhaftigkeit und Langlebigkeit sowie eine zweijährige Garantie.

Die Xtreme High Bright-Displays werden Ihr Geschäft auf ein neues Niveau bringen.



The AVard  
2021  
Winner

Category:  
Entertainment &  
Infotainment

Peerless AV Xtreme High  
Bright Outdoor Display

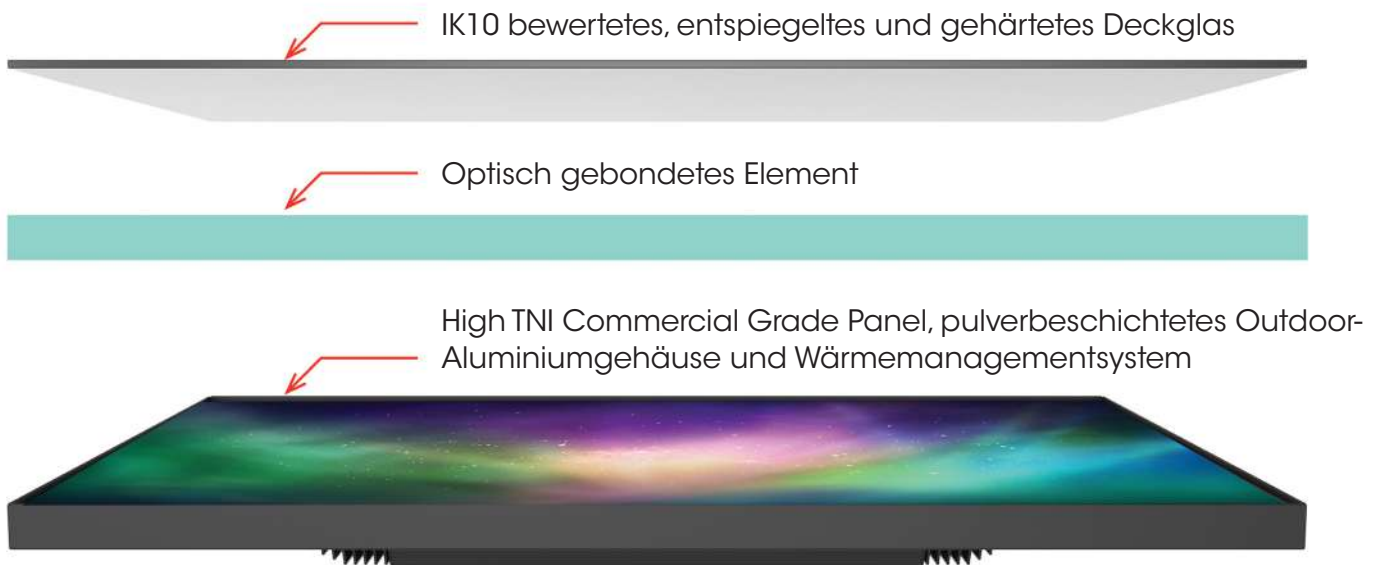

Bestimmende Elemente eines kommerziellen Outdoor-Displays

## High TNI Commercial Display

Verhindert isotrope Stromausfälle

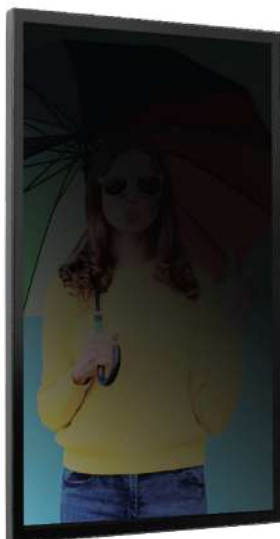

Ohne High TNI Panel

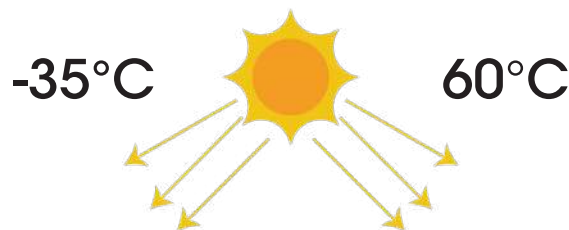

Ohne einen erweiterten Wärmewert für das LCD-Panel selbst, ist die Wahrscheinlichkeit eines isotropen Stromausfalls ziemlich groß. Um Panel-Blackouts zu vermeiden, muss ein Panel mit hohem TNI-Wert verwendet werden, wenn ein Display jemals in direktem Sonnenlicht betrieben werden soll.



Mit High TNI Panel



# Optical Bonding-Technologie

Beim optischen Bonden wird das Deckglas auf die LCD-Zelle laminiert

## REFRAKTION

Bei einem Display mit einem Luftspalt ohne optisches Bonding kann das vom LCD-Modul selbst erzeugte Licht auf das LCD zurückreflektiert werden, was eine Lichtbrechung verursacht und das wahrgenommene Kontrastverhältnis beeinträchtigt. Durch die optische Bonding-Technik kann der Betrachter ein höheres Kontrastverhältnis wahrnehmen, wodurch dunkle Bilder dunkel bleiben und nicht verwaschen erscheinen.

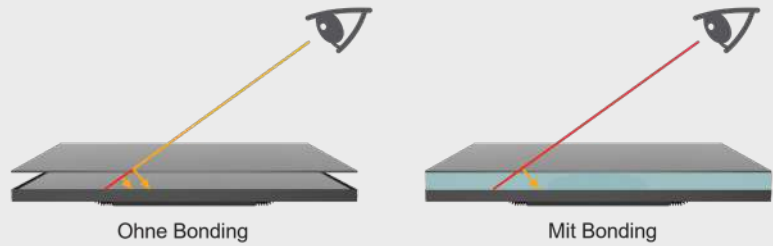

## SPIEGELUNG

Wenn Sie eine Glasscheibe vor einem Display verwenden, haben Sie 3 Reflexionspunkte: Vorderseite des Deckglases, Rückseite des Deckglases und Vorderseite des LCD-Moduls. Durch das Optical Bonding werden zwei von drei Reflexionspunkten beseitigt. Dadurch werden Parallaxenprobleme reduziert und der Bereich der Betrachtungswinkel vergrößert, was wiederum dazu führt, dass die Augen weniger ermüdet werden, als bei Bildschirmen, die diese Technologie nicht verwenden.

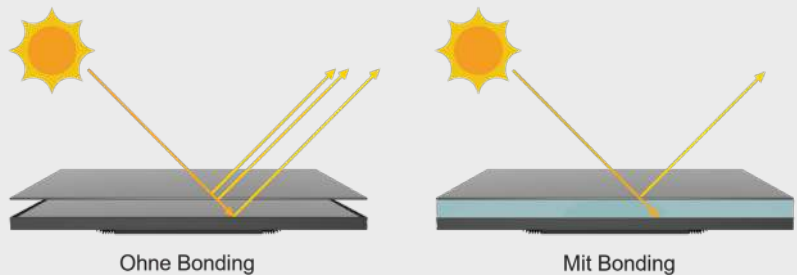

## EINHEIT MIT LUFTSPALT

Das optische Bonding schützt das Display vor Kondensation in feuchten Umgebungen. Durch das Füllen des Hohlraums zwischen dem Deckglas und der Innenblende entsteht kein Luftspalt mehr, der die Fähigkeit zur Ansammlung von Kondenswasser fördern kann.

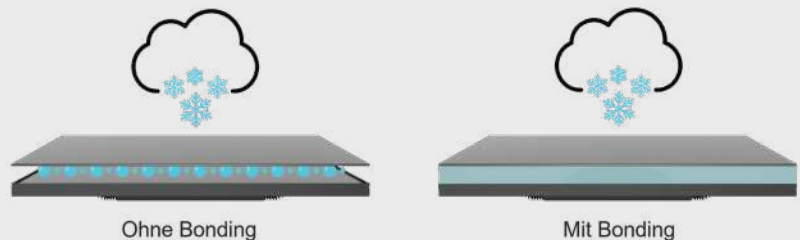

## IK10-BEWERTETES SICHERHEITSGLAS

Die Robustheit des Displays geht noch einen Schritt weiter, da das Deckglas vollständig gehärtet, entspiegelt und IK10\* bewertet ist. Die IK10-Bewertung besagt, dass der Bildschirm 20J Aufprallenergie überlebt und somit perfekt für den öffentlichen Raum geeignet ist.

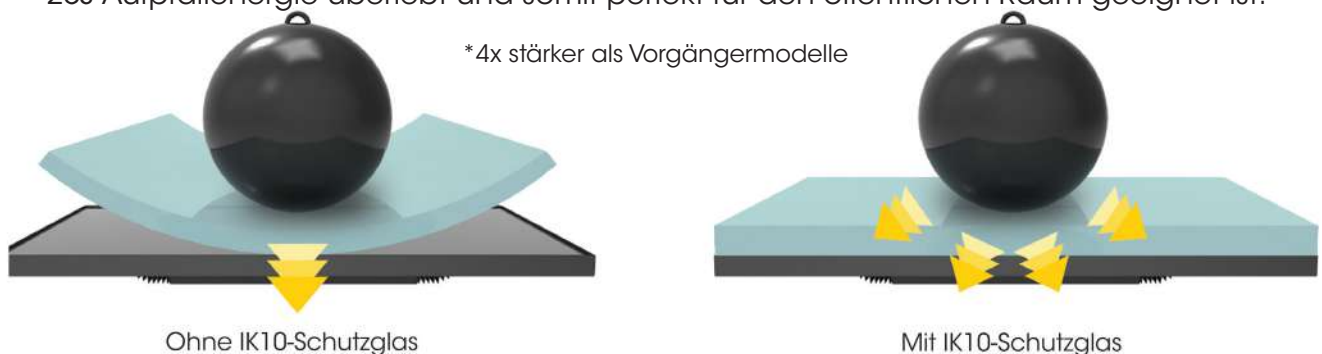

NEU



Technische Spezifikationen	
Artikelnummer	Bildschirm
XHB554-EUK	55" Xtreme™ High Bright Outdoor-Display
XHB653-EUK	65" Xtreme™ High Bright Outdoor-Display
XHB754-EUK	75" Xtreme™ High Bright Outdoor-Display

Alle Xtreme™ High Bright Outdoor-Displays sind mit dem XACE Outdoor Media Cabinet kompatibel. Weitere Informationen finden Sie auf Seite 17.



**WETTERSICHERE TECHNOLOGIE**

Die Xtreme™ High Bright-Displays verfügen über ein vollständig abgedichtetes, IP66-zertifiziertes Design und ein patentiertes thermisches Entlüftungssystem. Sie sind wartungsarm und sind vollständig gegen Wasser, Staub, Feuchtigkeit und sogar Insekten geschützt.

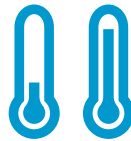

**BRANCHENFÜHRENDER TEMPERATURBEREICH**

Mit einem Betriebstemperaturbereich Von -35°C bis +60°C sind die Xtreme™ High Bright-Displays so konzipiert worden, dass sie das ganze Jahr über funktionieren können, ohne sich vor extrem heißen oder kalten Temperaturwellen zu fürchten.



**WIDERSTANDSFÄHIGES, IK10-BEWERTETES SICHERHEITSGLAS**

Das robuste, antireflektierende, stoßfeste und IK10-bewertete Sicherheitsglas des Xtreme™ High Bright-Displays schützt den Bildschirm vollständig vor Vandalismus und Schmutz.



**WIRKLICH SONNENTAUGLICH**

Das Xtreme™ High Bright-Display ist optisch gebondet, was das wahrgenommene Kontrastverhältnis erhöht und die Blendung reduziert und eine hervorragende Bildqualität auch bei direkter Sonneneinstrahlung bietet.



**'MANAGED SERVICES'-KOMPATIBEL**

Fern- und lokale Überwachung wird über eine IP-fähige Benutzeroberfläche unterstützt, so dass Netzwerk-Betriebszentren in der Lage sind, Echtzeitdiagnosen anzuzeigen und Leistungsnachweise von Xtreme™ High Bright-Displays zu messen.



**HIGH BRIGHT AUSGANG**

Die Xtreme™ High Bright-Linie kommerzieller Displays bietet eine Lichtleistung von 2500 Nits (3000 Nits: XHB754-EUK), um gegen starke Umgebungslichtbedingungen geschützt zu sein.





# Beyond **CURRENT TECHNOLOGY**

## LCD Display

<b>BILDSCHIRMGRÖßE</b>	XHB554-EUK: 1386 mm Diagonal XHB653-EUK: 1638 mm Diagonal XHB754-EUK: 1893 mm Diagonal
<b>PIXELABSTAND</b>	XHB554-EUK: .210 X .630 mm XHB653-EUK: .74 x .74 mm XHB754-EUK: .429 x .429 mm
<b>SEITENVERHÄLTNIS</b>	16:9
<b>AUFLÖSUNG</b>	1920 x 1080 3840 x 2160 (XHB754-EUK)
<b>FARBENTIEFE</b>	8 Bit (XHB554-EUK) 10 Bit
<b>HELLIGKEIT</b>	2,500 cd/m <sup>2</sup> 3,000 cd/m <sup>2</sup> (XHB754-EUK)
<b>HINTERGRUNDBELEUCHTUNG</b>	Automatisch (Umgebungslichtsensor)
<b>HINTERGRUNDBELEUCHTUNG</b>	Direct LED
<b>BETRACHTUNGSWINKEL</b>	178° Vertikal/Horizontal
<b>REAKTIONZEIT</b>	8 ms (Grey to Grey)
<b>BILDWIEDERHOLRATE</b>	60 Hz
<b>AUSRICHTUNG</b>	Querformat/Hochformat

## Umwelt

<b>BETRIEBSTEMPERATUR</b>	-35°C - 60°C (-31°F - 140°F)
<b>BETRIEBSSTUNDEN</b>	24/7
<b>IP-BEWERTUNG</b>	IP66
<b>REGULATORY</b>	FCC Class A, cULus, CE, UKCA

## Display Features

Umgebungslichtsensor, Display-Überwachung mit Warnmeldungen (Temperatur, Luftfeuchtigkeit, Stromverbrauch), IP-Steuerung, automatische Quellenumschaltung (Fail-Over), Pixelverschiebung, Stromverbrauchsplanung, wöchentliche Aufzeichnung von Parametern

## Technische Daten

<b>GRÖßE (B X H X T)</b>	XHB554-EUK: 1272 x 742 x 100 mm XHB653-EUK: 1491 x 866 x 131 mm XHB754-EUK: 1724 x 1002 x 136 mm
<b>FARBE</b>	Schwarz
<b>GLAS</b>	IK10-bewertet, gehärtet und entspiegelt Optisch gebondet, Quarter Wave Polariser
<b>VESA®-NORM</b>	400 x 400 mm, 600 x 400 mm, 1400 x 600 mm
<b>NETTOGEWICHT</b>	XHB554-EUK: 47.4 kg XHB653-EUK: 69.8 kg XHB754-EUK: 86 kg

## Garantie

<b>GARANTIE ABDECKUNG</b>	2 Jahre
---------------------------	---------

## Input/Output-Verbindungen

<b>HDMI INPUT</b>	HDMI (x2)
<b>CVBS INPUT</b>	3.5 mm (x1)
<b>DISPLAYPORT</b>	DP (x1)
<b>ANALOGER AUDIOAUSGANG</b>	3.5 mm Kopfhörer-Jack (x1)
<b>DIGITALER AUDIOAUSGANG</b>	Optisch (x1)
<b>USB DATENEINGANG</b>	USB 2.0 A (x1) [Audio, Video, Text & Foto]
<b>RS232 INPUT</b>	3.5 mm TRS Jack
<b>12VDC 2.5A OUTPUT</b>	2.5 mm (x1)
<b>USB POWER 5VDC 2.4A OUTPUT</b>	USB 2.0 A (x1)
<b>IR EXTENDER</b>	3.5 mm (x1)
<b>UMGEBUNGSLICHT SENSOR EXTENDER</b>	3.5 mm (x1)
<b>LAN INPUT</b>	RJ-45 (x1)
<b>HDBT</b>	XHB554-EUK XHB754-EUK

## Strom

<b>AC INPUT</b>	100 VAC bis 240 VAC, 50 bis 60 Hz
<b>ENERGIEVERBRAUCH (MAX / TYPISCH)</b>	XHB554-EUK: 215W / 200W XHB653-EUK: 335W / 298W XHB754-EUK: 600W

# Outdoor Lösungen



Wenn Sie sorgenfreie digitale Beschilderung für den Außenbereich installieren möchten, ist Peerless-AV Ihre umfassende Quelle für Kioske, digitale Menütafeln und Halterungen, die extremen Witterungsbedingungen standhalten und rund um die Uhr in einer Vielzahl von unbeaufsichtigten Anwendungen zuverlässig funktionieren.

Unsere Smart City Kiosks und digitalen Outdoor Menu Boards bieten eine robuste Lösung, die Unternehmen – ob in den Bereichen QSR, Kommunalverwaltung, Unternehmen, Transport oder Attraktionen – hilft, sich effektiver und effizienter mit ihrem Publikum zu verbinden und zu kommunizieren. Vertrauen Sie den Experten, um eine sichere, erfolgreiche Installation mit minimalem Wartungs- und Betriebsaufwand zu gewährleisten, da die Beschriftung mit wenigen Klicks aus der Ferne geändert und aktualisiert werden kann. Unsere Halterungen sind nach UL2442-Sicherheitsstandards getestet und zum Schutz vor Witterungseinflüssen e-beschichtet, um eine zuverlässige, langfristige Display-Halterungslösung in jeder Außenumgebung zu bieten.

## Smart City Kiosk

NEU

### Ein- und doppelseitige Modelle

- Beinhaltet das Peerless-AV® 55" (XHB554-EUK) Xtreme™ High Bright Outdoor-Display für maximale Flexibilität
- Komplett aus Edelstahl und Aluminium gefertigtes Gehäuse kombiniert mit einer für den Außenbereich geeigneten Lackierung für ultimative Korrosionsbeständigkeit
- Getestet bei einer Windgeschwindigkeit von bis zu 225 km/h
- Das schlanke und dennoch robuste Design schützt das Display und bietet gleichzeitig ausreichend Platz für die Aufbewahrung von Komponenten
- Erhältlich in Schwarz oder Silber und mit oder ohne Lautsprecher, um Ihren Produktanforderungen gerecht zu werden
- KOP55XHB-(S)A-EUK und KOP55XHB2-(S)A-EUK enthalten wasserdichte 4-Zoll-Lautsprecher mit 100 Watt, die eine hochwertige, unverzerrte Audioausgabe für den Außeneinsatz gewährleisten



Allwettertauglich, IP66



KOP55XHB-(S)A-EUK und KOP55XHB2-(S)A-EUK inklusive Lautsprecher



#### Display mit Schutzart IP66

Vollständig abgedichtete Konstruktion verhindert das Eindringen von Fremdkörpern wie Wasser, Staub, Feuchtigkeit und Insekten in das Display

#### Optionales IR-Touch-Overlay

Erstellen Sie einen interaktiven Kiosk, indem Sie den IRTO55-XHB4 hinzufügen, der bis zu 10 Berührungspunkte erkennen kann, egal ob Finger, behandschuhte Hand oder Stift, alles in einem praktischen Plug-and-Play-Design

#### IP55-zertifizierter Medienschrank

Bietet einen speziellen, geräumigen Bereich zur Aufbewahrung von AV-Komponenten und die integrierten Lüfter sorgen für aktive Kühlung



#### Seitliche Lüftungsschlitze

Ermöglichen die Belüftung des Displays und der Komponenten, während Kabel und andere interne Komponenten für eine saubere Installation unsichtbar bleiben

#### Erweiterte Sockelabdeckung

Ermöglicht die Verlegung von Strom und Datenkabeln durch die untere Mitte, wobei die Kabelkanäle verborgen bleiben, um eine saubere Installation zu gewährleisten

### Technische Spezifikationen

Modell	Bildschirm	Audio	Ext. Größe (B x H x T)
KOP55XHB-(S)-EUK	55" XHB554-EUK	Kein	899 x 2137 x 252 mm
KOP55XHB-(S)A-EUK	55" XHB554-EUK	2 Lautsprecher	899 x 2137 x 252 mm
KOP55XHB2-(S)-EUK	2 x 55" XHB554-EUK	Kein	899 x 2137 x 375 mm
KOP55XHB2-(S)A-EUK	2 x 55" XHB554-EUK	4 Lautsprecher	899 x 2137 x 375 mm



## Smart City Kiosk

- Beinhaltet das Peerless-AV® 55" (XHB554-EUK) Xtreme™ High Bright Outdoor-Display
- Elegantes, minimalistisches Design schützt und belüftet Displays und Geräte
- Zwischen Display und Gehäuse wird keine zusätzliche Glasschicht benötigt, um Blendung zu vermeiden
- Getestet bei einer Windgeschwindigkeit von bis zu 225 km/h
- Umgebungslichtsensor passt die Bildschirmhelligkeit automatisch an die Lichtverhältnisse an
- Schlank und elegant, aber robust genug, um in jeder Anwendung installiert zu werden
- Medien-Stauraum. Schützt elektronische Komponenten mit einer Nenntemperatur von 10°C über der lokalen Lufttemperatur mit Filtern und Kühlgebläsen (getestet nach Schutzart IP54)

### Medien-Stauraum

Schützt elektronische Komponenten mit einer Nenntemperatur von 10°C über der lokalen Lufttemperatur mit Filtern und Kühlgebläsen (getestet nach Schutzart IP54)



- **Hervorragende Lesbarkeit**  
Zwischen Display und Kiosk wird keine zusätzliche Glasschicht benötigt, um Blendung zu vermeiden
- **Display mit Schutzart IP66**  
Vollständig abgedichtete Konstruktion verhindert das Eindringen von Fremdkörpern wie Wasser, Staub, Feuchtigkeit und Insekten in das Display
- **Ultraschlankes Design**  
Elegantes, minimalistisches Design schützt und belüftet das Display und ist gleichzeitig robust genug, um in jeder Anwendung installiert zu werden
- **Stabil und robust**  
Festgeschraubte Konstruktion, die einer Windstärke von bis zu 225 km/h standhält

**SAMSUNG**

Lösung auch für Samsung 55" OHF/A Displays KOP2555-OHF-EUK verfügbar

### Technische Spezifikationen

Modell	Bildschirmgröße	Ext. Größe (B x H x T)	Displayfenster	Produktgewicht
KOP2555(-S)-XHB-EUK	55" XHB554-EUK	899 x 2091 x 216 mm	738 x 1272 mm	160 kg (352lb)

## Xtreme™ IR-Touch Overlay

**NEU**

### zur eigenständigen Installation und Verwendung mit KOP55XHB(2)-EUK Kiosken

Erweitern Sie Ihren Smart City Kiosk mühelos zu einem interaktiven Benutzererlebnis mit dem IR-Touch-Overlay Zubehör. Dieses IR-Touch-Overlay wurde speziell für das in den Smart City Kiosk integrierte 55" Xtreme™ High Bright Outdoor Display entwickelt. Das Gehäuse besteht aus Edelstahl und gewährleistet so eine langlebige und dauerhafte Leistung. Dank der integrierten Infrarot-Technologie ist das Overlay in der Lage, auf zehn gleichzeitige Berührungspunkte zu reagieren und jede Eingabe zu erkennen, einschließlich eines bloßen Fingers, eines behandschuhten Fingers oder eines Stifts.

- Die gleichzeitige Berührung von 10 Punkten ermöglicht Flexibilität bei der Inhaltsauswahl
- Allwettertauglich IP65
- Aus pulverbeschichtetem Edelstahl gefertigt
- Betriebstemperaturbereich: -10°C bis 40°C
- Einfache Einrichtung
- HID-kompatibel
- Außergewöhnliche Reaktionszeit ≤15ms
- Kann sowohl im Quer- als auch im Hochformat installiert werden



### Technische Spezifikationen

Modell	Kompatibel mit	Kompatible Betriebssysteme	Touch-Reaktion
IRTO55-XHB4	Alleinstehende Installation oder zur Verwendung mit KOP55XHB-EUK & KOP55XHB2-EUK	Microsoft®, Windows®, Google®, Chrome®, Android®, MacOS® und viele gängige Linux®-Distributionen - HID-kompatibel	≤15 ms



## Outdoor Digital Signage Boards

peerless-AV® LG SAMSUNG

NEU

- Elegantes, minimalistisches Design zum Schutz der Displays und internen Geräten bei gleichzeitiger Betonung der Ästhetik des Drive-Ins
- Konzipiert für die gängigen 8-Zoll-Grundplatten-Befestigungsschablone, mit 30° Rotationsmöglichkeit, um den besten Betrachtungswinkel für Ihre Kunden zu ermöglichen
- Sockel nach Schutzart IP54 entwickelt und getestet
- Erstellen Sie eine vollständig integrierte Drive-In- Lösung mit einer Vielzahl von Optionen:

- Lautsprecher/Mikrofon-Kit (KOF-OPT-SPK)

Kontaktieren Sie den Vertrieb für weitere Informationen

- Lüfter für Medienlagerung (KOF-OPT-FAN-EUK)

- Internes Media-Player-Regal (KOF-OPT-SHELF)



■ **Sicherheit vor Ort**  
Sicherheitsverschlüsse verhindern unbefugten Zugriff und Vandalismus

■ **Ultraflaches Design**  
Elegant und stilvoll, aber dennoch robust genug, um in jeder Außenanwendung für den 24/7-Einsatz installiert zu werden

■ **Modulare Konstruktion**  
Displays können von vorne installiert werden, ohne die angrenzenden Geräte zu stören



Allwettertauglich

■ **Sockel**

Ermöglicht die Montage auf dem vorhandenen Fundament, so dass kein neuer Beton gegossen werden muss\*

\*Solange es die Anforderungen an Widerstandsfähigkeit bei Windlast erfüllt.

### Technische Spezifikationen

Modell	Unterstützt	Anzahl der Displays	Ext. Größe (B x H x T)	Produktgewicht
KOF555-1-EUK	55" XHB554-EUK	Einzel	721 x 1922 x 321 mm	60 kg
KOF555-2-EUK	55" XHB554-EUK	2-fach	1452 x 1922 x 321 mm	74 kg
KOF555-3-EUK	55" XHB554-EUK	3-fach	2184 x 1922 x 321 mm	88 kg
KOF555-1-LGE-EUK	55" 55XE4F-M	Einzel	721 x 1922 x 321 mm	60 kg
KOF555-2-LGE-EUK	55" 55XE4F-M	2-fach	1452 x 1922 x 321 mm	74 kg
KOF555-3-LGE-EUK	55" 55XE4F-M	3-fach	2184 x 1922 x 321 mm	88 kg
KOF555-1-SAM-EUK	55" OH55F / OH55A-S	Einzel	721 x 1922 x 321 mm	60 kg
KOF555-2-SAM-EUK	55" OH55F / OH55A-S	2-fach	1452 x 1922 x 321 mm	74 kg
KOF555-3-SAM-EUK	55" OH55F / OH55A-S	3-fach	2184 x 1922 x 321 mm	88 kg

Digitale Outdoor-Menüboards von Peerless-AV® unterstützen ein oder auch zwei Displays





### Flache Outdoor-Wandhalterung

- Speziell für den Außeneinsatz konzipiert und aus wetterfesten Materialien gefertigt
- Horizontale Positionierung bis zu 189 mm
- Aufklappbare Adapter erleichtern die Installation von Hardware auf der Rückseite des Displays
- Hook-and-Hang™-Installation bedeutet, dass das Display leicht von einer einzigen Person installiert werden kann
- Im Lieferumfang des XHB652 und UV862 enthalten. Montieren Sie den UV862 im Querformat oder das XHB652 im Quer- oder Hochformat

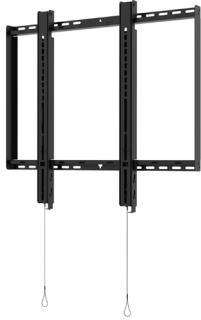

Technische Spezifikationen			
Artikel-Nr.	Display-größe	Max. Gewicht	Montagemuster
ESF686	65-86"	91 kg	VESA® bis zu 700 x 600 mm

### Flache und neigbare korrosionsbeständige Halterung im Hochformat

- Speziell für den Außeneinsatz konzipiert und aus wetterfesten Materialien gefertigt
- Universelle Display-Adapter lassen sich für eine schnelle Installation einfach in die Wandplatte einhängen
- Sicherheitshebel gewährleistet die sichere Befestigung des Displays an der Wandplatte
- Niedriges Profil ermöglicht saubere Installation dank eines Displayabstands von nur 45 mm ab Wand



Technische Spezifikationen			
Artikel-Nr.	Display-größe	Max. Gewicht	Montagemuster
ESF655P (Flach)	42-80"	68 kg	Bis zu 400 x 600 mm
EST655P (Neigbar)	42-80"	68 kg	Bis zu 400 x 600 mm

### Korrosionsbeständige Wandhalterung mit Neigefunktion

- Hergestellt aus korrosionsbeständigen Materialien für Witterungsbeständigkeit
- One-Touch™-Neigungswinkelverstellung von +15/-5°, mit optionaler Arretierung des Neigungswinkels in 5-Grad-Schritten
- Horizontale Bildschirmmanpassung bis zu 203 mm für eine bessere Displaypositionierung
- Wandabstand: 67 mm (2,64")
- Doppel-Bolzen-Befestigung mit 16", 20" und 24" Bolzenplatzierungen
- Manipulationssichere Beschläge sind Standard und bieten auch Platz für optionale Vorhängeschlösser  
Inklusive Befestigungsmaterial für Holz, Beton oder Schlackensteine



Technische Spezifikationen			
Artikel-Nr.	Display-größe	Max. Gewicht	Montagemuster
EPT650	32-75"	79 kg	Bis zu 600 x 400 mm

### Korrosionsbeständige Wandhalterung mit Neigefunktion

- Für den Innen- und Außenbereich, wo Korrosionsschutz und Wetterbeständigkeit erforderlich sind
- Neigungswinkel um +15° nach vorne und -5° nach hinten anpassbar für optimalen Blickwinkel
- Niedriges Profil ermöglicht saubere Installation dank eines Displayabstands von nur 53 mm ab Wand
- Montage an Holzständerwerk, Beton, Schlacken- oder Porenbeton
- Inklusive aller notwendigen Wand- und Display-Befestigungselemente



Technische Spezifikationen			
Artikel-Nr.	Display-größe	Max. Gewicht	Montagemuster
EPT630	22-40"	36 kg	VESA® 100 mm

### Gelenkige Outdoor-Wandhalterung

- Universelles Modell kann von 114 mm bis auf 577 mm ab der Wand ausgefahren werden
- Offenes Wandplattendesign für leichteren Servicezugang und eine ästhetische Erscheinung
- Das universelle Montagemuster passt zu einer Vielzahl von Display-Montagemustern
- IncreLok™-Neigung ermöglicht die Einstellung von +15°/-5°
- Enthält sämtliche erforderliche Befestigungshardware zur Wand- und Displaymontage



Technische Spezifikationen			
Artikel-Nr.	Display-größe	Max. Gewicht	Montagemuster
EPA762PU	42-75"	68 kg	Bis zu 600 x 400 mm

### Korrosionsbeständige Gelenkhalterung

- Doppelarmkonstruktion für zusätzliche Stärke und reibungslose Bewegung auf größeren Displays
- Das Universalmodell kann von 113 mm bis 710 mm von der Wand ausgefahren werden
- Minimalistischer Platzbedarf für die Wandplatte für besseren Zugang zur Wand und verbesserte Ästhetik
- Integrierte Kabelführung bietet ausreichend Platz zur Unterbringung der Kabel für eine professionelle und diskrete Installation
- IncreLok™-Neigung ermöglicht die Einstellung von +15°/-5°



Technische Spezifikationen			
Artikel-Nr.	Display-größe	Max. Gewicht	Montagemuster
ESA763PU	32-86"	91 kg	Bis zu 600 x 400 mm



### LG Neigbare Outdoor-Wandhalterungen

- Adapter lassen sich zur schnellen Montage problemlos an der Wandplatte einhängen
- IncreLok™-Neigefunktion arretiert das Display bei 0,2 oder 4-Grad
- Schnörkelloses Design verbirgt Kabel und Hardware innerhalb der geschlossenen Wandplatte für eine saubere Installation
- Sicherheitshardware verhindert Manipulationen und Diebstahl
- Luftleitbleche helfen, Abgas von der Ansaugluft zu trennen



Technische Spezifikationen		
Modell	Kompatibler LG-Bildschirm	Ausrichtung
EWL-49XE4F	49XE4F (49")	Querformat
EWP-49XE4F	49XE4F (49")	Hochformat
EWL-55XE4F	55XE4F (55")	Querformat
EWP-55XE4F	55XE4F (55")	Hochformat

# Indoor-Informations- und Wayfinding-Kiosks



Sie können jeden unserer Kioske farblich nach Ihren Vorstellungen gestalten lassen, damit er perfekt Ihren Markenrichtlinien entspricht oder sich nahtlos in das Dekor an Ihrem Standort einfügt.

Da neue interaktive Technologien wie Touch- und Gestensteuerungen, dynamische Medien und mobile Geräte traditionelle, statische Informationsprodukte auf so vielen verschiedenen vertikalen Märkten ersetzen, ist es kein Wunder, dass als Reaktion auf diese neuen Möglichkeiten passende Montagelösungen entwickelt werden mussten. Daher präsentieren wir jetzt das elegante Digital Signage-Kiosksortiment von Peerless-AV, das für die neuesten ultraschmalen LED-Displays und Touchscreen-Panels in Formaten von 40 bis 65-Zoll konzipiert wurde.

Wählen Sie aus einem vielseitigen Angebot an schlanken und attraktiven Kioskgehäusen, die bei Ihrem Zielpublikum garantiert Eindruck machen. Ob für Werbung, als digitales Verzeichnis oder als Wegweiser – diese Lösungen eignen sich ideal für Wirtschaft, öffentliches Transportwesen, Gastgewerbe, Bildung, Unternehmen, Krankenhäuser, Einzelhandel, Einkaufszentren und viele andere Anwendungsbereiche.

Unser komplettes Angebot beinhaltet Lösungen für einzelne- und Back-to-Back-Displays im Hoch- oder Querformat. Ergänzt wird dieses Sortiment durch eine umfassende Auswahl dezenter, an der Wand angebrachter oder in der Wand versenkter Kioske für ultraschmale Bildschirme im Format von 40- bis 55-Zoll und mit einer Tiefe von bis zu 57 mm.

Unsere Produkte werden serienmäßig in Silberausführung geliefert; kundenspezifische Lackierungen und Vinylhüllen, die sich in ein vorhandenes Dekor einfügen oder bestimmte Branding-Anforderungen von Kunden erfüllen, sind jedoch ebenfalls eine Option.

Nähere Informationen und Preisangebote erhalten Sie von Peerless-AV unter Tel.: +44 (0)1923 200 100 oder [sales@peerless-av.co.uk](mailto:sales@peerless-av.co.uk).

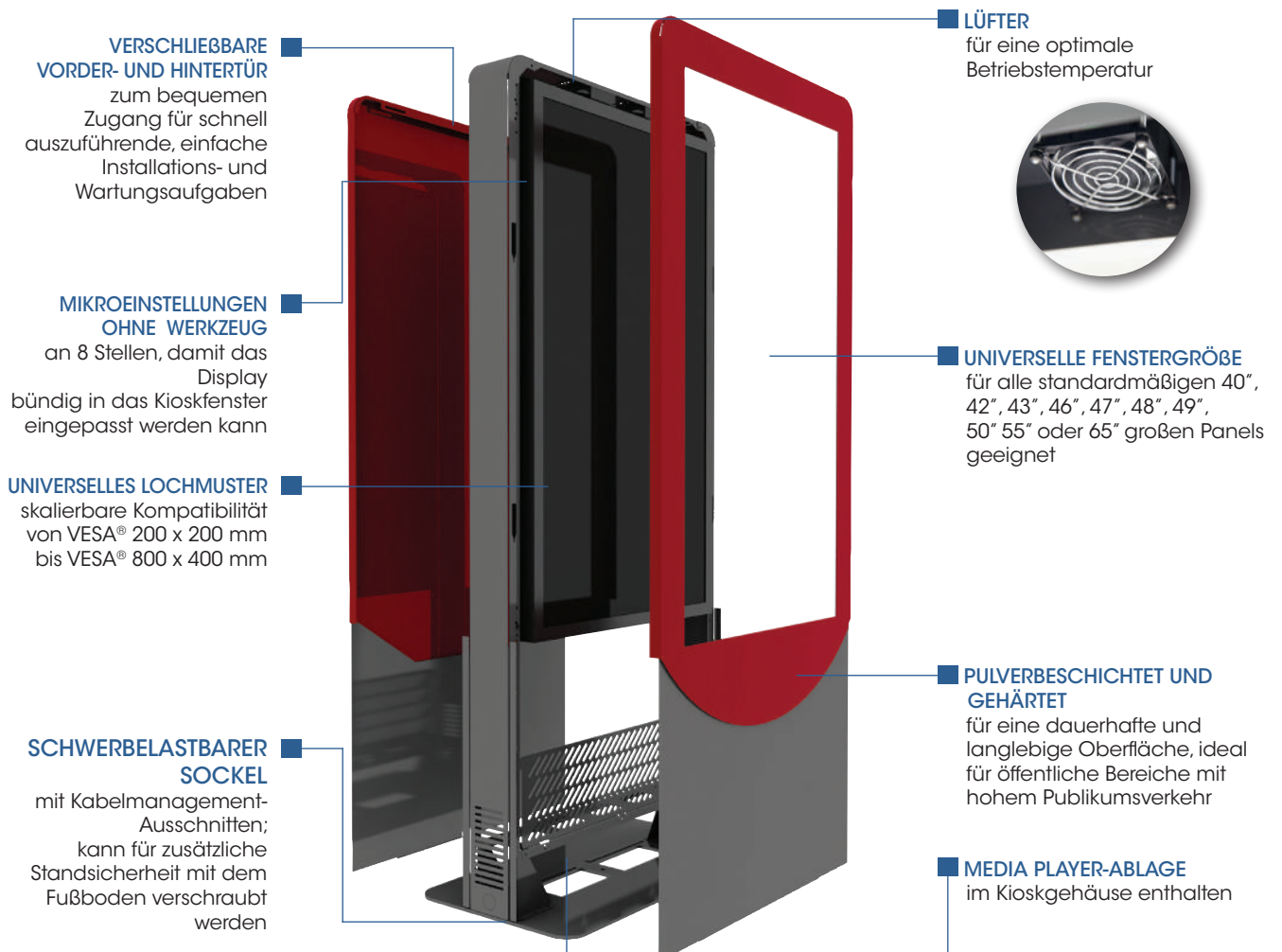



## Universeller Kiosk-Bodenständer für den Innenbereich im Hochformat



- Für Displays mit bis zu einer Tiefe von 101 mm (4")
- Abnehmbare, zweigeteilte Türen ermöglichen bequemen Zugang zu wartungspflichtigen Bauteilen
- Interne MikroEinstellungspunkte ermöglichen die schnelle Positionierung und bündige Einpassung des Displays im Kioskfenster
- Zwei flüsterleise, thermostatgesteuerte Lüfter, die vom Bildschirm und den Komponenten erzeugte Wärme nach außen abführen und so eine optimale Innentemperatur gewährleisten
- Gleichschließende Schösser verhindern den Diebstahl und die Manipulation von Display und Komponenten
- Internes Komponentenfach ermöglicht die ordentliche Lagerung von Media Player und Kabeln für ein sauberes, professionelles Erscheinungsbild
- Flacher Standfuß kann freistehend oder für mehr Standsicherheit am Boden befestigt eingesetzt werden und ermöglicht den Zugriff auf Strom- und Datenkabel
- Unterstützt ein breites Spektrum ästhetischer Optionen wie Glas/ Acryl, Multifarben, Vinylhüllen, usw. für optimale Unterstützung der Markenstrategie oder des Erscheinungsbilds

Technische Spezifikationen				
Modell	Displaygröße	Kiosk-Abmessungen	Höhe bis Displaymitte	Display-Fenster
KIPC2540-EUK	40"	711 x 1835 x 457 mm	1278 mm	500 x 888 mm
KIPC2542-EUK	42"	711 x 1835 x 457 mm	1267 mm	525 x 933 mm
KIPC2543-EUK	43"	711 x 1835 x 457 mm	1262 mm	537 x 955 mm
KIPC2546-EUK	46"	787 x 1835 x 457 mm	1212 mm	574 x 1021 mm
KIPC2547-EUK	47"	787 x 1835 x 457 mm	1207 mm	587 x 1043 mm
KIPC2548-EUK	48"	787 x 1835 x 457 mm	1201 mm	599 x 1066 mm
KIPC2549-EUK	49"	864 x 1987 x 483 mm	1311 mm	613 x 1087 mm
KIPC2550-EUK	50"	864 x 1987 x 483 mm	1306 mm	626 x 1109 mm
KIPC2555-EUK	55"	864 x 1987 x 483 mm	1275 mm	686 x 1220 mm
KIPC2565-EUK	65"	1016 x 2194 x 533 mm	1654 mm	813 x 1441 mm

## Universeller Back-To-Back Kiosk-Bodenständer für den Innenbereich im Hochformat



- Geeignet für ultradünne Bildschirme mit einer Tiefe von bis zu 46\* mm, wobei das schlanke, gewölbte Kioskdesign betont wird
- Entworfen mit architektonischem Aluminium und einer 3/8-Zoll Standfußplatte aus Stahl, das Stabilität, Festigkeit und Korrosionsschutz bietet
- Zwei flüsterleise, thermostatgesteuerte Lüfter, die vom Bildschirm und den Komponenten erzeugte Wärme nach außen abführen und so eine optimale Innentemperatur gewährleisten
- Interne MikroEinstellungspunkte ermöglichen die schnelle Positionierung und bündige Einpassung des Displays im Kioskfenster
- Gesicherte Türen bieten bequemen Zugang zum Display, zum Media Player und anderen inneren Bauteilen für eine einfache Installation und Wartung
- Unterstützt ein breites Spektrum ästhetischer Optionen wie Multifarben, Vinylhüllen, usw. für optimale Unterstützung der Markenstrategie

\*Es sind auch dickere Modelle erhältlich (KIPC25 % B-3-EUK) für Bildschirme mit einer Tiefe von bis zu 76 mm

Technische Spezifikationen				
Modell	Displaygröße	Kiosk-Abmessungen	Displayfenster	Farbe
KIPC2540B-EUK	40"	711 x 1835 x 457 mm	500 x 888 mm	Silber, Schwarz oder benutzerdefiniert
KIPC2542B-EUK	42"	711 x 1835 x 457 mm	525 x 933 mm	Silber, Schwarz oder benutzerdefiniert
KIPC2543B-EUK	43"	711 x 1835 x 457 mm	537 x 955 mm	Silber, Schwarz oder benutzerdefiniert
KIPC2546B-EUK	46"	787 x 1835 x 457 mm	574 x 1021 mm	Silber, Schwarz oder benutzerdefiniert
KIPC2547B-EUK	47"	787 x 1835 x 457 mm	587 x 1043 mm	Silber, Schwarz oder benutzerdefiniert
KIPC2548B-EUK	48"	787 x 1835 x 457 mm	599 x 1066 mm	Silber, Schwarz oder benutzerdefiniert
KIPC2549B-EUK	49"	864 x 1987 x 483 mm	613 x 1087 mm	Silber, Schwarz oder benutzerdefiniert
KIPC2550B-EUK	50"	864 x 1987 x 483 mm	626 x 1109 mm	Silber, Schwarz oder benutzerdefiniert
KIPC2555B-EUK	55"	864 x 1987 x 483 mm	686 x 1220 mm	Silber, Schwarz oder benutzerdefiniert
KIPC2565B-EUK	65"	1016 x 2194 x 533 mm	813 x 1441 mm	Silber, Schwarz oder benutzerdefiniert

## Quer-/Hochformat Kiosk Geeignet für die meisten 15-, 22-, oder 32-Zoll-Displays



- Eine breite Palette an kundenspezifischen ästhetischen Optionen ist ebenfalls erhältlich; zu den Optionen gehören individuelle Farbausführungen, Vinyl-Logos, Wraps, usw.
- Montieren Sie das Display im Hoch- oder Querformat, um es Ihren Digital Signage-Anforderungen anzupassen
- Elegantes Kiosk-Gehäuse ermöglicht die ultimative Flexibilität bei der Platzierung
- Leistungsstarke, hochwertige Pulverbeschichtung schützt das Gerät und verlängert die Lebensdauer des Produkts um Jahre
- Getestet nach UL-Sicherheitsnormen
- Interne Komponentenablage. Sichere Aufbewahrung von Media-Playern, Routern und anderen Komponenten
- Internes Kabelmanagement sorgt für ein ästhetisch ansprechendes Erscheinungsbild
- Gesicherte hintere Türen schützen vor Diebstahl und ermöglichen einen bequemen Zugang zum Display und anderen internen Komponenten für eine einfache Wartung
- Flacher, rechteckiger Standfuß mit einem unauffälligen und eleganten Design kann freistehend oder für mehr Standsicherheit am Boden befestigt eingesetzt werden

Technische Spezifikationen			
Modell	Displaygröße	Max. Gewicht	Ext. Größe (B x H x T)
KIP522-EUK	15" 22" oder 32"	22.6 kg (50lb)	333 x 1357 x 406 mm

## Sanduhrförmiger Querformat-Kiosk

Geeignet für die meisten 40-, 42-, 43-, 46-, 47-, 48-, 49-, 50- und 55-Zoll-Displays mit weniger als 89 mm Tiefe



- Entwickelt, um die neuesten Touchscreen- und Digital Signage-Displays (Tiefe bis zu 89 mm) in einem eleganten Standkiosk unterzubringen
- Modernes, sanduhrförmiges Gehäuse mit geschwungener, ausziehbarer Displayabdeckung
- Bündige Einpassung des Displays im Kioskfenster für ein ordentliches Aussehen
- Unaufdringliches, elegantes Design. Der flache Boden des Kiosks kann freistehend oder mit dem Boden verschraubt werden
- Interne Komponentenablage zur sauberen Aufbewahrung von Media Player und Kabel für ein professionelles Erscheinungsbild (*interne Größe 215 x 317 x 101 mm*)
- Leistungsstarke, hochwertige Pulverbeschichtung schützt das Gerät und verlängert die Lebensdauer des Produkts um Jahre
- Standardmäßig in Schwarz und Silber erhältlich. Unterstützt ein breites Spektrum ästhetischer Optionen wie kundenspezifische Farben, Vinylverpackungen, usw. für die optimale Unterstützung der Markenstrategie oder des Erscheinungsbilds
- Als Diebstahlschutz verfügt der Kiosk über Sechskantschrauben

Technische Spezifikationen			
Modell	Displaygröße	Max. Belastung	Ext. Größe (B x H x T)
KILH540-EUK	40"	34 kg (75lb)	1063 x 1362 x 470 mm
KILH542-EUK	42"	34 kg (75lb)	1063 x 1362 x 470 mm
KILH543-EUK	43"	34 kg (75lb)	1063 x 1362 x 470 mm
KILH546-EUK	46"	34 kg (75lb)	1174 x 1389 x 470 mm
KILH547-EUK	47"	34 kg (75lb)	1174 x 1389 x 470 mm
KILH548-EUK	48"	34 kg (75lb)	1174 x 1389 x 470 mm
KILH549-EUK	49"	34 kg (75lb)	1221 x 1398 x 470 mm
KILH550-EUK	50"	34 kg (75lb)	1221 x 1398 x 470 mm
KILH555-EUK	55"	34 kg (75lb)	1332 x 1426 x 470 mm





## Passen Sie Ihren Kiosk an

Da viele öffentliche und private Räume zunehmend mit digitalen Beschilderungsinhalten überlastet werden, ist es für Kunden wichtig, dass ihre Botschaft aus der Masse hervorsticht. Gleichgültig, ob dazu ein Kiosk mit dem Kundenlogo oder in den Firmenfarben verwendet wird, oder aber eine Lösung, bei der der Kiosk selbst das Marketingthema weiterführt – dies ist eine Methode, die Wirkung zeigt. Um dieser Kundenanforderung gerecht zu werden, bietet Peerless-AV die Möglichkeit, jeden Kiosk mit drei verschiedenen Kunden-Branding-Optionen zu personalisieren.

### Kundenspezifische Farbgestaltung



Sie erhalten einen Kiosk, der in der von Ihnen gewünschten Farbe ausgeführt ist und damit perfekt Ihren Markenrichtlinien entspricht bzw. sich nahtlos in das Dekor und die visuelle Gestaltung des vorgesehenen Standorts einfügt. Die einzelnen Komponenten sind wie bei einem serienmäßiger Peerless-AV Kiosk pulverbeschichtet und werden komplett montiert geliefert.

### Vinyllogo/-grafik



Unsere Kioskmodelle sind serienmäßig in einer schwarzen oder silberfarbenen (-S) Pulverlackbeschichtung erhältlich, an der dann eine Vinylgrafik angebracht werden kann. Dabei kann es sich u. a. um ein Firmenlogo, eine Werbebotschaft oder ein Produktbild handeln.

### Vinyl-Komplettumhüllung

Um eine Werbeaussage ohne jegliche Kompromisse zu kreieren, können Sie Ihre Botschaft in Form einer vollständigen Vinylumhüllung, die Sie ganz nach Ihren Wünschen „bemalen“ können. Die möglichen Designs sind lediglich durch Ihre Vorstellungskraft begrenzt.



Peerless-AV bietet auch zusätzliche Technologiekomponenten für erhöhte Funktionalität an

### Lautsprecher



Fügen Sie Lautsprecher hinzu, um die Kommunikation mit dem Endbenutzer zu verbessern.

### Kamera



Fügen Sie eine Kamera hinzu, um Echtzeitvideos aufzunehmen und die Interaktivität zu verbessern.

### Rollbarer Sockel



Fügen Sie einen Sockel mit Lenkrollen hinzu, um die Bewegung zu erleichtern.



# SEAMLESS

BY

peerless-AV®

Mit mehr als 80 Jahren Erfahrung in der audiovisuellen Industrie hat uns unser Engagement für die Entwicklung von Spitzentechnologie und richtungsweisenden Lösungen in den Status des innovativsten Marktführers der Branche erhoben. Unser engagiertes SEAMLESS dvLED Solutions-Team setzt die Messlatte für qualitativ hochwertiges Design und erreicht dabei die Spitze der ästhetischen Ergebnisse. Zu unserer dynamischen Gruppe von LED-Profis gehören Bau- und Maschinenbauingenieure, Produktmanager, Projektmanager, Installateure sowie Vertriebs- und Servicepersonal. Das gesamte Peerless-AV® LED-Solutions-Team ist bei jedem Schritt dabei, um sicherzustellen, dass jeder Kunde die SEAMLESS-Produktunterstützung und -Service erhält.

## SEAMLESS KITTED

Die SEAMLESS Kitted Serie ist ein vielseitiges Sortiment an hochwertigen dvLED-Montagesystemen, die den unterschiedlichen Integrationsanforderungen von kleinen bis großen dvLED-Videowandprojekten gerecht werden. Vollgepackt mit innovativen, zeit- und kostensparenden Designfunktionen ermöglicht die Kitted-Serie eine schnelle und einfache Installation mit flexiblem Rahmen, branchenführender Drei-Achsen-Einstellung, Nivellierung und Kabelmanagement. Installateure können zwischen den Modellen **SEAMLESS Kitted Universal** (für Latching Displays), **SEAMLESS Kitted Dedicated** und **SEAMLESS Kitted+** wählen, je nach den Anforderungen an das dvLED-Cabinet, die Größe der Videowand, die Konfiguration und die Unterbaukategorie.

## SEAMLESS BESPOKE

Mit der Bespoke-Serie sind der Kreativität keine Grenzen gesetzt. Eine Installation, bei der die dvLED nicht direkt an einer Wand montiert werden kann und eine Unterkonstruktion benötigt wird, ist ein perfektes Beispiel dafür, wo maßgeschneiderte dvLED-Montagesysteme ins Spiel kommen. Die Bespoke-Serie ist in der Regel für extragroße oder kleinere, komplexere Installationen gedacht, die Flexibilität für das Wickeln der dvLED um Ecken, Kurven und das Erstellen von Winkeln ermöglichen, wo höchste Präzision und Toleranzen erforderlich sind. Maßgeschneiderte Lösungen können auch für besondere Anforderungen erstellt werden, z. B. um starken Vibrationen oder seismischen Aktivitäten standzuhalten.



Besuchen Sie [Peerless-AV.com/SEAMLESS](http://Peerless-AV.com/SEAMLESS),  
um Ihr Projekt zu starten!



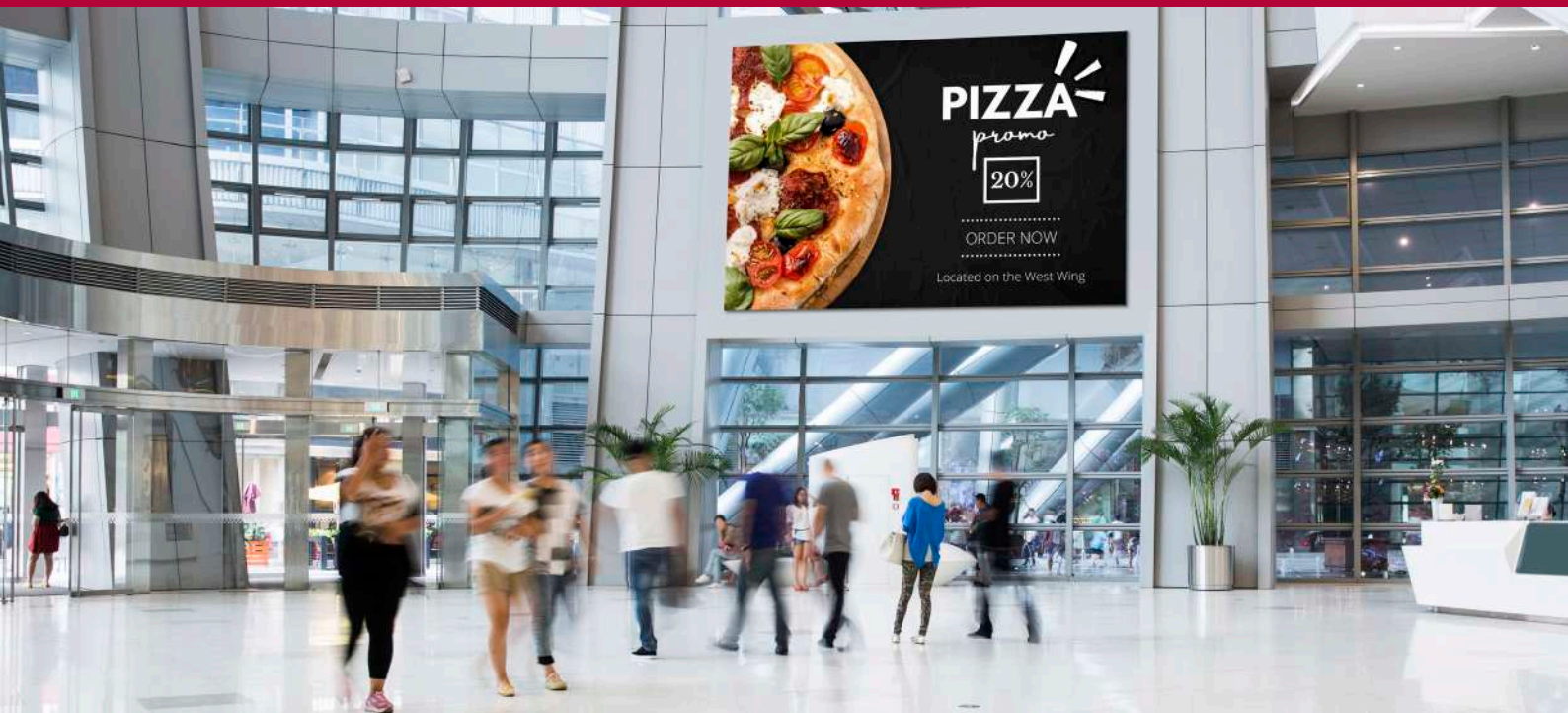

## SEAMLESS - dvLED-Installationen weltweit



Boden-Decke dvLED-Montagesystem der SEAMLESS Kitted+ Serie, eingebaut in Gipskartonplatten, um es schwebend erscheinen zu lassen, installiert an der Universität Konstanz, Deutschland.



Das dvLED-Montagesystem der SEAMLESS Kitted-Serie wurde für die Autovermietung Sixt am Dallas Fort Worth International Airport installiert.



Universal dvLED Montagesystem der SEAMLESS Kitted-Serie installiert im Trampolinpark Jump World One in Österreich.



dvLED-Montagesystem der SEAMLESS Bespoke-Serie. Diese einzigartige Installation besteht aus zwei schwebenden dvLED-Wänden im Format 4,8 x 2,7.





# SEAMLESS **KITTED UNIVERSAL**

## dvLED Montagesystem für Latching-Displays

**NEU**

Die neue DS-LEDUNV ist bereit, die Installation von fixierbaren Latching-dvLED-Displays zu revolutionieren und ist im Gegensatz zu allen anderen Halterungen in der Branche wirklich universell. Schnelle Markteinführung und eine schnellere, mühelose Installation machen diese Halterung zur ersten Wahl für jedes dvLED-Projekt mit Wow-Faktor, das flach an der Wand angebracht wird.

- Universelles Design**  
Kompatibel mit einer Vielzahl von Latching-dvLED-Displays
- Drei-Achsen Anpassung**  
Ermöglicht eine nahtlose Videowand, da die Halterung Unebenheiten der Wand ausgleichen kann
- Wandschablone inklusive**  
Ermöglicht Installateuren eine schnelle und präzise Befestigung des Rahmens an der Wand
- Schnellverbindungs-klemmen**  
Grundlegend für die schnelle und einfache Befestigung von dvLED-Cabinets am Montagerahmen

Abgebildetes Beispiel: DS-LEDUNV-5X5

Kompatible Latching dvLED-Marken:







## SEAMLESS KITTED UNIVERSAL

### Einzigartige Hauptmerkmale

#### Skalierbar und rekonfigurierbar

Das DS-LEDUNV wird nach OEM-Displayspezifikationen gebaut und ist eine Lösung, die in einem einzigen Karton mit Zeichnungen und Anweisungen geliefert wird, sodass Installateure die genauen Maße der Installation kennen. Das Kit-Design ermöglicht außerdem eine weitaus bessere Rekonfigurierbarkeit, falls sich die Projektanforderungen ändern, ohne dass zusätzliche Kosten oder Zeitverzögerungen entstehen.

#### Drei-Achsen Anpassung

Unvollkommene Wandflächen überwinden? Wir haben die Lösung für Sie. Die Tiefeneinstellung (Z-Achse) ist ein wichtiger Gesichtspunkt, um ein nahtloses Erscheinungsbild zu erzielen, und die DS-LEDUNV bietet einen branchenführenden Verfahrensweg von 20 mm (+/- 10 mm). Die Feinabstimmung der X- und Y-Achse bestimmt die horizontale und vertikale Bewegung der Cabinets, sodass sie so eingestellt werden können, dass sie sanft einrasten, um Pixelschäden zu vermeiden.

#### Installateurfreundliche Wandvorlage

Verwenden Sie bei der Montage des DS-LEDUNV-Rahmens an der Wand die praktische Wandschablone (oder Abstandhalter), die eine genaue Messung und Platzierung des universellen Montagesystems an der Wand ermöglicht. Die Schablone ist in drei Höhen erhältlich, die mit zunehmender Wandhöhe erweitert werden können, und der Installateur kann nicht benötigte Teile einfach abreißen.

#### Einzigartige Schnellverbindungsklemmen

Unsere brandneue DS-LEDUNV für fixierbare Latching-Displays spart im Vergleich zu speziellen Halterungen wertvolle Zeit und Kosten. Die einzigartigen Schnellverschlussklemmen machen dieses System im Gegensatz zu allen anderen Halterungen auf dem Markt wirklich universell. Die Klemmen sind für die schnelle und einfache Fixierung von dvLED-Cabinets am Montagerahmen von grundlegender Bedeutung und verfügen außerdem über eine Y-Achsenverstellung (Höhe), um den Installationsprozess von Anfang bis Ende unkompliziert zu gestalten.

#### Optionales Trim-Kit-Zubehör

Perfektionieren Sie Ihre nächste dvLED-Videowandinstallation, indem Sie das DS-LEDTK SEAMLESS Universal-Trim-Kit hinzufügen. Kompatibel mit den meisten Displays. Weitere Informationen finden Sie auf Seite 29.

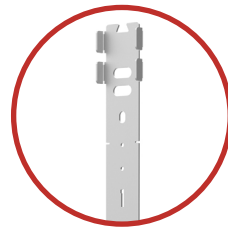

WINNER

Besuchen Sie [Peerless-AV.com](http://Peerless-AV.com) für die aktuelle Liste der kompatiblen 'Latching'-dvLED-Displaymodelle

PHILIPS

SHARP / NEC

SONY

Unilumin



**SEAMLESS KITTED DEDICATED**

**SAMSUNG**

## Flaches dvLED-Montagesystem für Direct-View LED-Displays der Serien IEA, IER und IFR von Samsung

Das flache dvLED-Montagesystem (DS-LEDIER) der SEAMLESS Kitted Serie von Peerless-AV wurde exklusiv für die Direct-View LED-Displays der Serien IEA, IER und IFR von Samsung entwickelt. Es bietet schlanke, platzsparende und ästhetisch ansprechende Ausführungen für verschiedene Konfigurationen. Mit integriertem Kabelmanagement, einfach zu montierender Hardware und einem leichten Aluminiumrahmen können Integratoren schnell und einfach die perfekte Videowand aufbauen.



**HÖHENEINSTELLUNG**  
Überwindet Unebenheiten bei der Installation, um sicherzustellen, dass die LED-Pixel richtig ausgerichtet sind



**TIEFENEINSTELLUNG**  
Die gesamte Halterung erzeugt unabhängig von Wandunebenheiten eine flache Ebene



**LEICHTBAU-AUSFÜHRUNG**  
Aluminiumrahmen ist einfacher zu installieren und minimiert die Wandbelastung



**SCHNELLE MONTAGE**  
Vorbestimmte Adapterschienenpositionen beschleunigen die Montage und minimieren die Fehler



**MODULARES DESIGN**  
Unbegrenzte Videowand-Displaykonfigurationen verfügbar



**FEINMECHANIK**  
Enge Toleranzen und Abstandhalter für die Wandplatte stellen sicher, dass die Kacheln richtig positioniert sind

Modell	Full HD Größe	Ultra HD Größe
IE015R / IF015R / IE015A	DS-LEDIER-3X3	DS-LEDIER-6X6
IE020R / IF020R / IE020A	DS-LEDIER-4X4	DS-LEDIER-8X8
IE025R / IF025R / IE025A	DS-LEDIER-5X5	DS-LEDIER-10X10



## SEAMLESS KITTED

### Pop-Out LED-Videowandhalterung

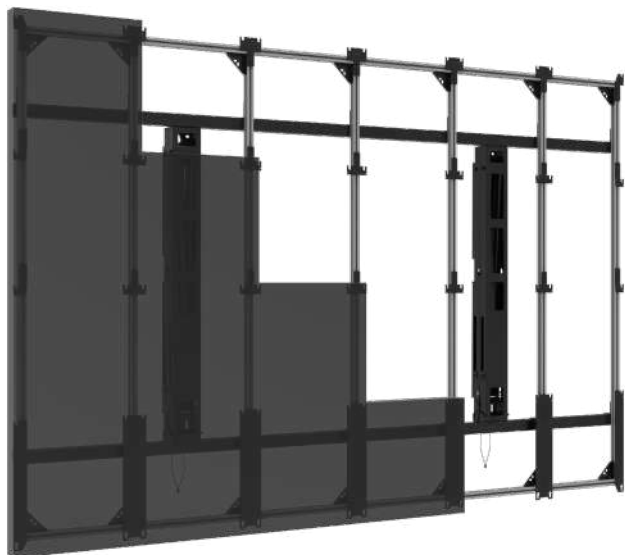
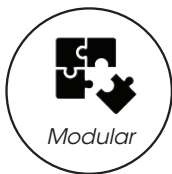

Der DS-LEDP verfügt über einen schnellen und einfachen Pop-Out-Mechanismus, der für verschiedene dvLED-Marken und Displaygrößen angepasst werden kann. Der Pop-Out-Mechanismus fährt die Halterung aus der Wand heraus und bietet ausreichend Platz für die einfache Nutzung und Wartung von dvLED-Displays. Das universelle Design lässt sich durch einfaches Auswechseln der displayspezifischen Adapterplatten an die meisten dvLED-Marken und -Größen anpassen.

- Der Pop-out-Mechanismus lässt die Halterung um 762 mm von der Wand ausfahren und bietet dem Techniker ausreichend Platz für die Wartung und Instandhaltung der dvLED-Displays
- Integrierte Mikrojustierungen ermöglichen die lotrechte Ausrichtung der gesamten Videowand, sobald alle dvLED-Displays installiert sind
- Modulares Design ist anpassbar an verschiedene dvLED-Marken und unbegrenzte Displaykonfigurationen
- Die einfach zu montierende Wandplatte ermöglicht eine schnelle, problemlose Installation

## SEAMLESS

### Universal Trim Kit

Für dvLED-Videowände mit einer Tiefe von 89 mm bis 150 mm



Vervollkommen Sie Ihre nächste dvLED-Videowand-Installation, indem Sie das Peerless-AV® Universal-Trim-Kit (DS-LEDTK) hinzufügen. Dieses elegante Zubehör wurde entwickelt, um die unansehnlichen Seiten von dvLED-Displays abzudecken und der Videowand eine saubere Erscheinung zu verleihen. Das universelle und in der Tiefe anpassbare Design des Trim-Kits wird an der Wand befestigt, so dass es jede Videowand mit einer Tiefe von 89 mm bis 150 mm vollständig umschließt. Das Trim-Kit ist in verschiedenen Größen erhältlich, die vor Ort auf Länge geschnitten werden können. Es ist eine leichte, einfach zu installierende Lösung, um jedes Mal eine nahtlose Erscheinung von dvLED zu erzielen.

- Ästhetisch ansprechendes Trim-Kit vervollständigt die Videowand, indem es die unansehnlichen Seiten des dvLED-Displays abdeckt
- Mit den Optionen für Trimmabschnitte, die solide und zu 70% belüftet sind, können Sie die perfekte Kombination für Ihre Videowandinstallation auswählen\*
- Das universelle und tiefenverstellbare Design wird an der Wand befestigt und umschließt Videowände mit einer Tiefe von 89 mm bis 150 mm
- Das Trim-Kit kann vor Ort auf Länge geschnitten werden, so dass es gelagert und sofort versendet werden kann
- Abschnitte mit den Maßen 5', 6' und 8' sind in einfach zu handhabenden Kartonröhren verpackt

Technische Spezifikationen		
Größe	Solide	70% entlüftet
5' (38 x 89-150 x 1524 mm)	DS-LEDTK-5S	DS-LEDTK-5V
6' (38 x 89-150 x 1829 mm)	DS-LEDTK-6S	DS-LEDTK-6V
8' (38 x 89-150 x 2438 mm)	DS-LEDTK-8S	DS-LEDTK-8V

\* Der Kunde ist dafür verantwortlich, dass die ausgewählte Belüftung den Anforderungen der Videowand entspricht.



Die SEAMLESS Kitted+ Serie ist eine anpassungsfähige Reihe von Unterkonstruktionen für das dvLED-Montagesystem der SEAMLESS Kitted-Serie. Für alle Anwendungen, bei denen eine direkte Montage an der Wand nicht möglich ist, bietet die Kitted+ Serie eine Auswahl an Unterkonstruktionskategorien - freistehend / mobiler Rollwagen / festschraubbar / Boden-Wand / Boden Decke - um die Gesamtlast einer dvLED-Videowand oder eines All-in-One-Displays sicher zu tragen. Die Kitted+ Serie bietet ein schlankes, platzsparendes Design und ermöglicht eine schnelle und einfache Installation der dvLED-Videowand für jede Art von Unternehmensempfang, Einzelhandelspräsentation, Gastronomie, Ausstellungsraum, Veranstaltung oder Unterhaltungsumgebung.

**SEAMLESS KITTED<sup>+</sup>** Mobiler Trolley **DS-LEDKMT-Modelle**

**NEU**

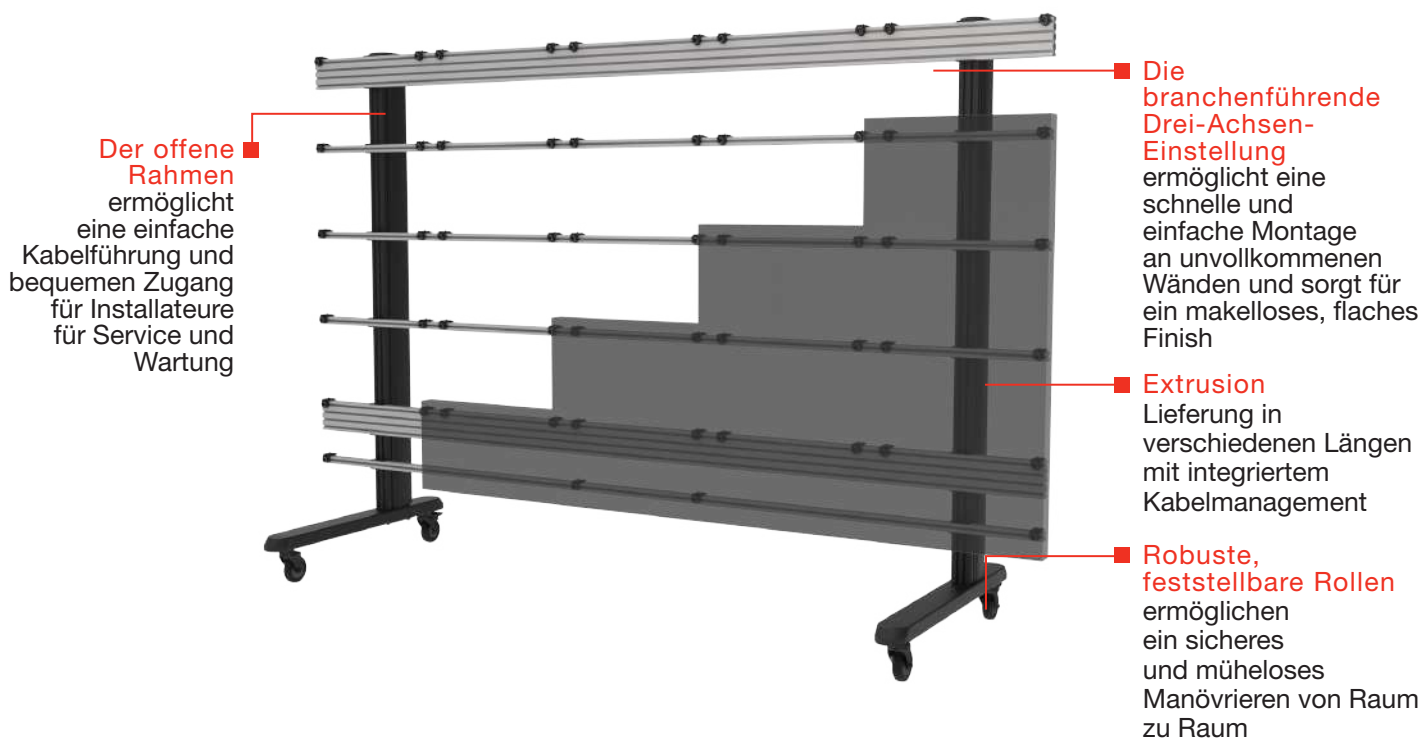

Kompatible Marken:





# SEAMLESS KITTED<sup>+</sup>

- Anpassbare Komplettlösung für Installationen, bei denen eine direkte Montage an der Wand nicht möglich ist
- Modulares Design bietet Skalierbarkeit in der Installationskonfiguration und -größe
- Der offene Rahmen ermöglicht eine einfache Kabelführung und einen bequemen Zugang für den Installateur bei Wartung und Instandhaltung
- Eloxierte Aluminiumoberfläche für ein dauerhaftes, dekoratives Aussehen
- Integriertes Kabelmanagement in verdeckten Kanälen sorgt für ein sauberes, aufgeräumtes Erscheinungsbild
- Kompatibel mit allen Halterungen der Kitted-Serie, so dass Sie sich bei der Entwicklung von Lösungen oder bei Änderungen der Projektspezifikationen keine Sorgen machen müssen

## SEAMLESS KITTED<sup>+</sup>

NEU

### DS-LEDKFS Modelle - Freistehend

- Verstellbare Nivellierfüße für unebene Böden

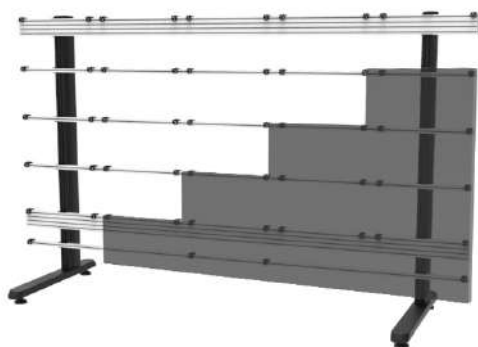

## SEAMLESS KITTED<sup>+</sup>

NEU

### DS-LEDKBD Modelle - Festgeschraubt

- Die vierfache Pfostennivellierung auf der Bodenplatte ermöglicht Neigungseinstellungen an jeder Ecke, um eine perfekt ebene Oberfläche zu erzielen

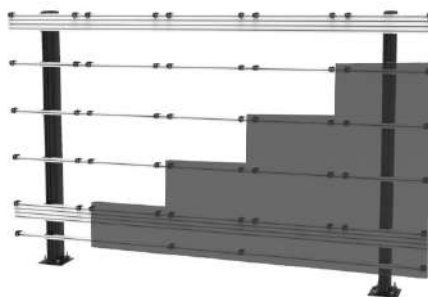

## SEAMLESS KITTED<sup>+</sup>

NEU

### DS-LEDKFC Modelle - Boden-Decke

- Die vierfache Pfostennivellierung auf der Bodenplatte ermöglicht Neigungseinstellungen an jeder Ecke, um eine perfekt ebene Oberfläche zu erzielen
- Verstellbare Deckenadapter zur Überwindung unebener Decken und möglicher Interferenzen



## SEAMLESS KITTED<sup>+</sup>

NEU

### DS-LEDKFW Modelle - Boden-Wand

- Die vierfache Pfostennivellierung auf der Bodenplatte ermöglicht Neigungseinstellungen an jeder Ecke, um eine perfekt ebene Oberfläche zu erzielen
- Verstellbare Stützen für unebene Wände

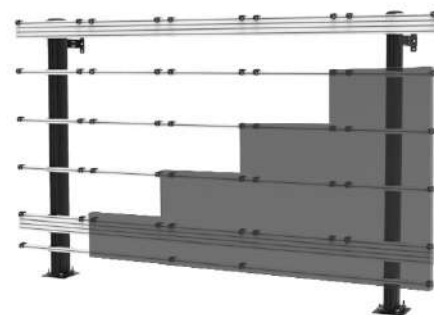

Nicht auf diese Marken beschränkt -  
Besuchen Sie [Peerless-AV.com](http://Peerless-AV.com) für die aktuelle Liste der kompatiblen 'Latching'-dvLED-Displaymodelle

**PHILIPS**

**SHARP / NEC**

**SONY**

**Unilumin**



Die SEAMLESS Kitted+ Serie kann auch eine Stützstruktur bieten, um All-in-One-dvLED-Displays der führenden Hersteller von der Wandmontage in eine mobile, freistehende oder bodenmontierte Lösung umzuwandeln.

## SEAMLESS KITTED<sup>+</sup> All-in-One Modelle

NEU

Abgebildetes Modell: DS-LEDKMT-IAB-110

 A diagram of the DS-LEDKMT-IAB-110 display stand. It consists of a black frame with two vertical posts and two horizontal bars. The top bar is mounted with a dvLED display. The bottom bar is mounted with a dvLED display. The stand is on four casters.
 

- OEM-kompatibel**  
Lässt sich für eine schnelle und einfache Installation direkt mit der vom OEM gelieferten Wandhalterung verbinden
- Offener Rahmen**  
ermöglicht eine einfache Kabelführung und bequemen Zugang für Installateure für Service und Wartung
- Leichter Aluminiumrahmen**  
Erleichtert Transport, Handhabung und Installation
- Robuste, arretierbare Rollen**  
Ermöglichen sicheres und müheloses Manövrieren von Raum zu Raum

Auch erhältlich als:

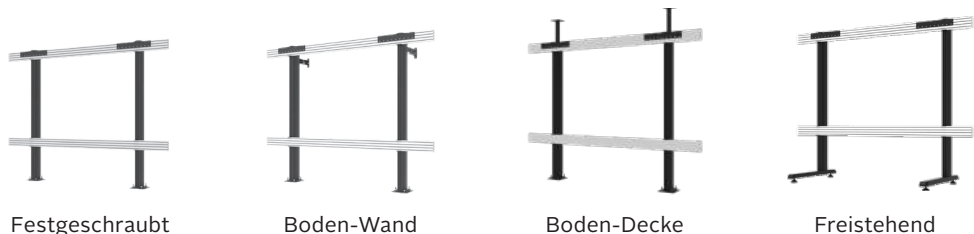



Marke	Modell-Nr.	Trolley	Freistehend
	ICON 110"	DS-LEDKMT-ICON-110	DS-LEDKFS-ICON-110
	ICON 138"	DS-LEDKMT-ICON-138	DS-LEDKFS-ICON-138
	ICON 165"	DS-LEDKMT-ICON-165	DS-LEDKFS-ICON-165
	LAEC 136"	DS-LEDKMT-LAEC-136	DS-LEDKFS-LAEC-136
	LAEC 165"	DS-LEDKMT-LAEC-165	DS-LEDKFS-LAEC-165
	LAED 171"	DS-LEDKMT-LAED-171	DS-LEDKFS-LAED-171
	LAAA 136"	DS-LEDKMT-LAAA-136	DS-LEDKFS-LAAA-136
	FA/FE 110"	DS-LEDKMT-FAFE-110	DS-LEDKFS-FAFE-110
	FA/FE 137"	DS-LEDKMT-FAFE-137	DS-LEDKFS-FAFE-137
	FA/FE 165"	DS-LEDKMT-FAFE-165	DS-LEDKFS-FAFE-165
	27BDL6 108"	DS-LEDKMT-27BDL-108	DS-LEDKFS-27BDL-108
	27BDL6 136"	DS-LEDKMT-27BDL-136	DS-LEDKFS-27BDL-136
	27BDL6 163"	DS-LEDKMT-27BDL-163	DS-LEDKFS-27BDL-163
	IAB 110"	DS-LEDKMT-IAB-110	DS-LEDKFS-IAB-110
	IAB 146"	DS-LEDKMT-IAB-146	DS-LEDKFS-IAB-146
	IAC 130"	DS-LEDKMT-IAC-130	DS-LEDKFS-IAC-130
	BHCH 110"	DS-LEDKMT-BHCH-110	DS-LEDKFS-BHCH-110
	BHCH 138"	DS-LEDKMT-BHCH-138	DS-LEDKFS-BHCH-138
	BHCH 165"	DS-LEDKMT-BHCH-165	DS-LEDKFS-BHCH-165

Besuchen Sie [Peerless-AV.com](http://Peerless-AV.com) für die aktuelle Liste der kompatiblen dvLED-Displaymodelle



# SEAMLESS BESPOKE

Kundenspezifische dvLED-Montagesysteme

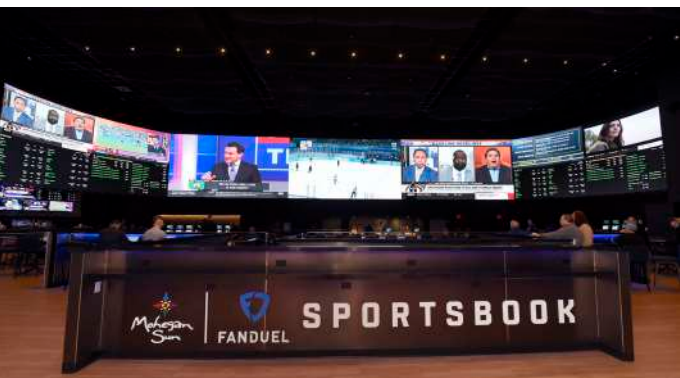





Peerless-AV® bietet einen innovativen Ansatz für alle unsere Dienstleistungen - sowohl im Innen- als auch im Außenbereich. Wir sind auf kundenspezifische dvLED-Lösungen spezialisiert und streben danach immer auf dem neuesten Stand zu bleiben, was die Branche zu bieten hat. Wir sind in der Lage, in einer Vielzahl von Märkten und Umgebungen zu arbeiten und bieten unseren Kunden endlose Designoptionen (flache, eckige oder gebogene Konfigurationen).

Kontaktieren Sie noch heute unser engagiertes dvLED-Spezialistenteam, um Ihr nächstes Projekt zu besprechen, oder besuchen Sie [ledconfigurator@peerless-av.com](mailto:ledconfigurator@peerless-av.com) und erfahren Sie, wie Peerless-AV Ihre Vision unterstützen kann.

+44 (0) 1923 200 100

[sales@peerless-av.eu.com](mailto:sales@peerless-av.eu.com)





# Digital Signage Montagelösungen

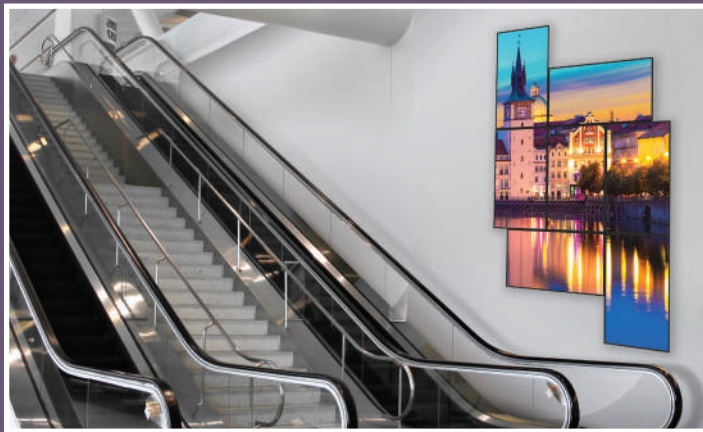

Brillanz in der digitalen Beschilderung beginnt mit herausragenden Inhalten und der richtigen Bildschirmplatzierung.

Die Montagelösungen von Peerless-AV sind an Tausenden von Standorten auf der ganzen Welt im Einsatz. Systemintegratoren, Installationsexperten und Netzwerkadministratoren vertrauen seit Jahrzehnten auf Qualität und Langlebigkeit der Halterungen von Peerless-AV und wissen zu schätzen, wie einfach sie zu montieren sind.

Von den Standardprodukten bis hin zu Sonderanfertigungen - Peerless-AV ist wegweisend für die digitale Beschilderung mit seiner Ästhetik, Logistik und kreativen, qualitativ hochwertigen Lösungen für jede Anforderung.

Peerless-AV kennt die Herausforderungen, vor denen Installationsfachkräfte und Systemintegratoren stehen. Unsere Erfahrung auf dem Markt hat zur Entwicklung von Halterungen voller innovativer Funktionen geführt, die Installationszeit um bis zu 60% reduzieren.

Alle Videowandhalterungen von Peerless-AV verfügen über die Möglichkeit, bildschirmspezifische Abstandhalter zu verwenden, die an die Abmessungen einzelner Modelle angepasst werden, um Kalkulationen vor Ort zu vermeiden und so jederzeit eine perfekte Displayausrichtung zu gewährleisten.

Zusätzliche Funktionen gewährleisten einen einfachen Zugang für Service und Wartung, was zu einer benutzerfreundlichen Erfahrung beiträgt.

Vertrauen Sie Peerless-AV, um Ihnen mit seinen innovativen Befestigungslösungen bei der Gestaltung herausragender Digital Signage-Lösungen zu helfen. Nähere Informationen über weitere verfügbare Digital Signage-Produkte erhalten Sie von der Peerless-AV-Vertriebsabteilung unter der Tel.: +44 (0)1923 200 100 oder [sales@peerless-av.co.uk](mailto:sales@peerless-av.co.uk)

## ZEITSPARENDE FUNKTIONEN

**- SIE SPAREN BIS ZU 60% DER INSTALLATIONSZEIT**

### SCHLÜSSELLOCH-WANDPLATTE

Schlüsselloch-Wandplatte mit einfacher Aufhängung beschleunigt die Positionierung der Halterung und ermöglicht die Installation durch eine einzelne Person.



### KUNDENSPEZIFISCHE ABSTANDHALTER

Modularer Aufbau mit optionalen, individuellen bildschirmspezifischen Abstandhaltern. Keine langwierigen Messungen und Berechnungen vor Ort erforderlich.

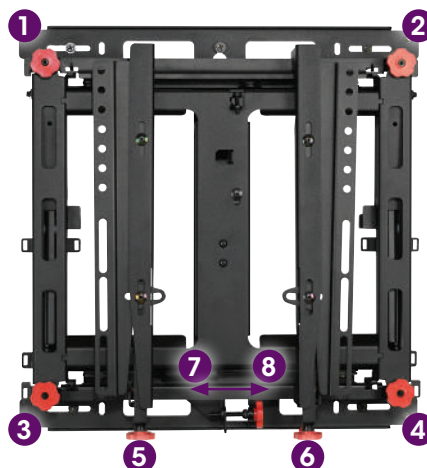

### 8-PUNKT-FEINJUSTIERUNG

Einfache, werkzeuglose Mikro-einstellungen an 8 Punkten

Eckverstellung vorwärts und rückwärts

Vertikale Verstellung



Punkte 1-4



Punkte 5 und 6



# Supreme Full-Service-Videowandhalterung mit Schnelllösefunktion Für Flachbildschirme 46 bis 60-Zoll - Querformat/Hochformat



- Der Schnelllösemechanismus, der durch einen leichten Druck ausgelöst wird, bietet bequemen Zugriff auf das Display
- Option für Sicherheitshardware verhindert Manipulationen und Diebstahl
- Für Bildschirme im Hoch- und Querformat
- Modularer Halter für unbegrenzte Videowand-Displaykonfigurationen
- Integrierte Kabelmanagement-Verbindungselemente vereinfachen die Verkabelung zwischen Displays
- Kompatibel mit separat erhältlichen ACC-Adapter zur Umwandlung zu VESA® 600 x 400 mm und 800 x 400 mm Montagemuster
- Werkzeuglose, seitliche MikroEinstellung bietet Anpassungen um 38 mm auf der X, Y und Z-Achse
- Schlüsselloch-Wandplatte mit einfacher Aufhängung beschleunigt die Positionierung der Halterung und ermöglicht die Installation durch eine einzelne Person

### Präzision ohne Aufwand

Verkürzen Sie die Installations- und Arbeitszeit, indem Sie durch einfaches Drehen der Knöpfe den optimalen Bildwinkel einstellen.

DS-VW775

### Schnelllöse-Funktion

Federbelasteter 'Push-Release'-Mechanismus für den schnellen und bequemen Zugriff auf das Display.

### Kundenspezifische Abstandhalter

DS-VWRS wiederverwendbare Display-Wandabstandhalter eliminieren Installationsberechnungen vor Ort.

#### Technische Spezifikationen

Artikel-Nr.	Displaygröße	Farbe	Max. Gewicht	Wandabstand	Montagemuster
DS-VW775-QR	46-60"	Schwarz	57 kg (125lbs)	80-118 mm ohne Adapter (eingefahren) 99-137 mm mit Adapter (eingefahren) 351 mm ohne Adapter (ausgefahren) 370 mm mit Adapter (ausgefahren)	Bis zu VESA 400 x 400 mm ohne Adapter Bis zu VESA 600 x 400 mm mit Adapter
DS-VW775	46-60"	Schwarz	57 kg (125lbs)	80-118 mm ohne Adapter (eingefahren) 99-137 mm mit Adapter (eingefahren) 356 mm ohne Adapter (ausgefahren) 375 mm mit Adapter (ausgefahren)	Bis zu VESA 400 x 400 mm ohne Adapter Bis zu VESA 600 x 400 mm mit Adapter

## Full-Service-Videowandhalterung Querformat



- Modularer Halter für unbegrenzte Videowand-Displaykonfigurationen
- Werkzeuglose MikroEinstellungen an 8 Punkten gewährleisten eine nahtlose Ausrichtung der Displays
- Displays lassen sich mit dem federbelasteten Mechanismus sicher an der Wand einklinken
- Displays und Halterungen schließen bündig mit der Wand ab und bieten ein sauberes horizontales Erscheinungsbild
- Ausfahr-/Ausklappfunktion für einen schnellen Wartungs-/Reparaturzugang
- Integrierte Kabelmanagement-Verbindungselemente vereinfachen die Verkabelung zwischen Displays
- Durch spezielle Wandplatten-Abstandhalter entfallen Schätzungen und Installationsberechnungen vor Ort
- Erweiterte Kompatibilität mit dem ACC-V900X ermöglicht die Verwendung von VESA®-Lochmustern bis zu 900 x 400/700 x 900 mm
- Kompatibel mit der Media Player-Montagehalterung DS-ACC770 und Kabelauslöser-Kit DS-ACC765



### Technische Spezifikationen

Artikel-Nr.	Displaygröße	Farbe	Max. Gewicht	Wandabstand	Montagemuster
DS-VW765-LAND	40 - 65"	Schwarz	57 kg (125lbs)	78 - 97 mm (eingefahren) 294 mm (ausgefahren)	Bis zu VESA® 700 x 400 mm
DS-VWSxxx	Wenden Sie sich an Peerless-AV, um bildschirmsspezifische Abstandhalter zu erhalten				

## Full-service Videowandhalterung mit Schnelllösefunktion Für Flachbildschirme bis zu 65-Zoll - Querformat

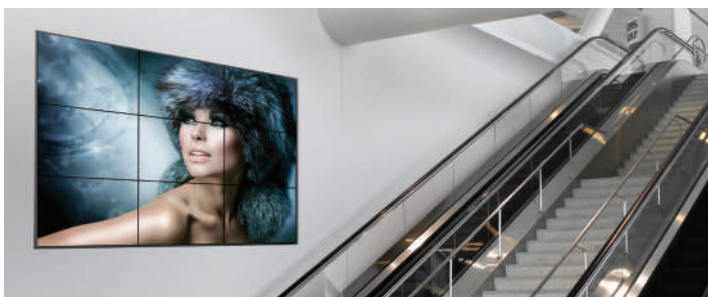

- Der einfach zu benutzende Auslösemechanismus ermöglicht einen schnellen Wartungszugang, selbst bei Wandeinbaulösungen, und der federbelastete Mechanismus lässt das Display sicher wieder einklinken
- Die Schnelllösefunktion kann mit einer Verriegelungsschraube außer Kraft gesetzt werden, wenn sie nicht benötigt wird
- Die Gesamttiefe entspricht den bestehenden Modellen VW765/VW665, sodass Videowandanordnungen aus gemischten Produkten möglich sind
- Die Schlittenausfahrkraft kann dem Gewicht des Displays angepasst werden
- Modularer Halter für unbegrenzte Videowand-Displaykonfigurationen
- Werkzeuglose MikroEinstellungen an 8 Punkten gewährleisten eine nahtlose Ausrichtung der Displays
- Schlüsselloch-Wandplatte mit einfacher Aufhängung beschleunigt die Positionierung der Halterung und ermöglicht die Installation durch eine einzelne Person
- Durch spezielle Wandplatten-Abstandhalter entfallen Schätzungen und Installationsberechnungen vor Ort
- Erweiterte Kompatibilität mit dem ACC-V900X ermöglicht die Verwendung von VESA®-Lochmustern bis zu 900 x 400/700 x 900 mm
- Kompatibel mit der DS-ACC770 Media Player-Montagehalterung, um Mediaplayer hinter einer Full-Service-Videowand zu befestigen



### Technische Spezifikationen

Artikel-Nr.	Displaygröße	Farbe	Max. Gewicht	Wandabstand	Montagemuster
DS-VW765-LQR	46 - 65"	Schwarz	57 kg (125lbs)	78 - 97 mm (eingefahren) 294 mm (ausgefahren)	Bis zu VESA® 700 x 400 mm



# Großformat-Videowandhalterung mit Schnelllösefunktion Für Flachbildschirme bis zu 98-Zoll



- Der einfach zu benutzende Auslösemechanismus ermöglicht einen schnellen Wartungszugang, selbst bei Wandeinbaulösungen, und der federbelastete Mechanismus lässt das Display sicher wieder einklinken
- Die Schnelllösefunktion kann mit einer Verriegelungsschraube außer Kraft gesetzt werden, wenn sie nicht benötigt wird
- Universaladapter ermöglichen die Benutzung von VESA®-Muster bis zu 600 x 600 mm im Hoch- und Querformat
- Die Schlittenausfahrkraft kann dem Gewicht des Displays angepasst werden
- Modularer Halter für unbegrenzte Videowand-Displaykonfigurationen
- Werkzeuglose Mikroereinstellungen an 8 Punkten gewährleisten eine nahtlose Ausrichtung der Displays
- Integrierte Kabelmanagement-Verbindungselemente vereinfachen die Verkabelung zwischen Displays
- Schlüsselloch-Wandplatte mit einfacher Aufhängung beschleunigt die Positionierung der Halterung und ermöglicht die Installation durch eine einzelne Person
- Optionales Zubehör ACC-V900X ermöglicht die Benutzung von VESA®-Lochmuster bis zu 900 x 600 mm / 600 x 900 mm für Quer- oder Hochformatausrichtung.



## Technische Spezifikationen

Artikel-Nr.	Displaygröße	Farbe	Max. Gewicht	Wandabstand	Montagemuster
DS-VW795-QR	65 - 98"	Schwarz	102 kg (225lbs)	93-113 mm (eingefahren) 410 mm (ausgefahren)	Bis zu VESA® 600 x 600 mm

# Ultraschlanke Videowandhalterung mit Schnelllösefunktion Für Flachbildschirme bis zu 65-Zoll - Quer-/Hochformat

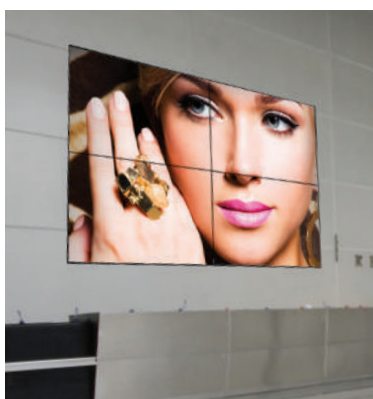

- Ultraflaches Design mit einem Abstand von nur 48 mm von der Wand passt ideal zu den neuesten Ultraflachbildschirmen und gewährleistet eine elegante Videowandinstallation
- Schnelllösemechanismus ermöglicht bequemen Zugang zum Display
- Die Schnelllösefunktion kann mit einer Verriegelungsschraube deaktiviert werden um ein versehentliches Auslösen zu vermeiden
- Display wird für einen erleichterten Zugang automatisch in eine negative Kipp-Position ausgefahren
- Durch werkzeuglose Mikrokorrekturen an 8 Punkten kann die Halterung Unebenheiten in der Wand ausgleichen, um ein nahtlose Videowand zu erzeugen
- Displays können im Quer- und Hochformat angebracht werden
- Modularer Halter für unbegrenzte Videowand-Displaykonfigurationen
- Integrierte Kabelmanagement-Verbindungselemente vereinfachen die Verkabelung zwischen Displays
- Schlüsselloch-Wandplatte mit einfacher Aufhängung beschleunigt die Positionierung der Halterung und ermöglicht die Installation durch eine einzelne Person
- Durch wiederverwendbare spezielle Wandplatten-Abstandhalter entfallen Schätzungen und Installationsberechnungen vor Ort
- Mit den separat erhältlichen Adaptern ACC-V600X kompatibel, die eine Konvertierung zum VESA®-Lochmuster 600 x 400 mm ermöglichen



## Technische Spezifikationen

Artikel-Nr.	Displaygröße	Farbe	Max. Gewicht	Wandabstand	Montagemuster
DS-VW755S	46 - 65"	Schwarz	36 kg (80lbs)	48-67 mm (eingefahren) 328 mm (ausgefahren)	Bis zu VESA® 400 x 400 mm

## Ultraschlanke Videowandhalterung

- Modulare Ausführung ermöglicht unbegrenzte Videowand-Displaykonfigurationen
- Die eigens für spezifische Bildschirme konstruierten Wandplatten-Abstandhalter sorgen für Perfektion am Installationsort und machen Abstandsberechnungen überflüssig
- Schnelle und einfache Bildschirmausrichtung durch horizontale Einstellung
- Ultraschlankes Design erzeugt ein stromlinienförmiges Profil mit einer Tiefe von nur 17,5 mm
- Strapazierfähige Verriegelungsschienen halten den Bildschirm fest und gewährleisten eine sichere Installation
- Sicherheits-Befestigungsteile zur Verhinderung von Manipulationen und Schaden im Lieferumfang enthalten
- Kompatibilität mit VESA®-Lochmustern von 200 x 200 mm bis 600 x 400 mm in 100 mm-Schritten – Unterstützung zusätzlicher Muster mit den entsprechenden Adapterplatten



Technische Spezifikationen

Artikel-Nr.	Displaygröße	Max. Gewicht	Montagemuster
DS-VW650	40"+	34 kg (75lbs)	Bis zu VESA® 600 x 400 mm
DS-VWSxxx	Informationen über bildschirmspezifische Abstandhalter erhalten Sie von Peerless-AV		

## Flache Videowandhalterung

- Modulare Halterung für unbegrenzte Videowand-Displaykonfigurationen
- Werkzeuglose Mikroereinstellungen an 8 Punkten gewährleisten eine nahtlose Ausrichtung der Bildschirme
- Durch spezielle Wandplatten-Abstandhalter entfallen Installationskalkulationen vor Ort
- Integrierte Kabelmanagement-Verbindungselemente vereinfachen die Verkabelung zwischen Displays
- Displays und Halterungen schließen bündig mit der Wand ab und bieten ein sauberes Erscheinungsbild
- Sicherheits-Befestigungsteile zur Verhinderung von Manipulationen und Diebstahl im Lieferumfang enthalten
- Von 200 x 200 bis 700 x 400 mm verstellbare VESA®-Lochmuster mit PLP-Adapterplatten von Peerless-AV kompatibel
- Kompatibel mit den DS-VW765-LAND Full-Service-Videowandhalterungen von Peerless-AV



Technische Spezifikationen

Artikel-Nr.	Displaygröße	Max. Gewicht	Montagemuster
DS-VW665	40-65"	57 kg (125lbs)	Bis zu VESA® 700 x 400 mm
DS-VWSxxx	Informationen über bildschirmspezifische Abstandhalter erhalten Sie von Peerless-AV		

## Universelle 2x2-Videowandhalterung

- Einzelpaketlösung für 2x2 Videowandhalterung, Lieferung in einem Karton (1200 x 454 x 127 mm)
- Schnelle und einfache Montage und Ausrichtung von Displays durch horizontale Einstellung
- Mit den meisten Displays (mit schmalen Bildschirmrahmen) der Größe 46" bis 55" kompatibel
- Sicherheitsschrauben zur Verhinderung von Manipulationen und Diebstahl im Lieferumfang enthalten
- Die dünne Ausführung hat eine Tiefe von nur 59 mm
- Vollständige VESA®-Konformität – Für garantierte Übereinstimmung die Kompatibilitätsformel beachten

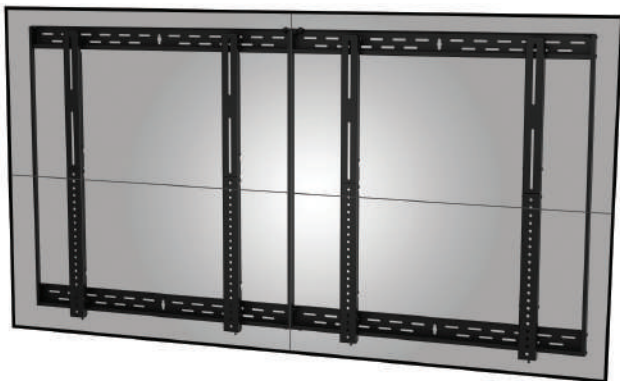

DS-VW655-2X2

Technische Spezifikationen

Artikel-Nr.	Displaygröße	Max. Gewicht	Montagelochmuster
DS-VW655-2X2	46-55"	272 kg (600lbs)	Universal

## Universelle 2x2-Deckenhalterung

- An der Decke montierte 2x2 Videowandlösung für Flachbildschirme der Größe 40" - 55"
- Unterstützt VESA®-Befestigungsmuster 200 x 200 bis 600 x 400 mm; Unterstützung zusätzlicher Lochmuster mit den entsprechenden Adapterplatten
- Neigungswinkeloptionen von 5°, 10°, 15° und 20° für einen idealen Betrachtungswinkel in jeder Höhe
- Werkzeuglose Mikrokorrekturen an 8 Punkten ermöglichen eine präzise Displayausrichtung
- Kompatibilität mit serienmäßigen Säulen- und Deckenplatten von Peerless-AV bedeutet ein breites Spektrum von Montageoptionen
- Sicherheits-Befestigungsteile zur Verhinderung von Manipulationen und Schaden im Lieferumfang enthalten



Technische Spezifikationen

Artikel-Nr.	Displaygröße	Max. Gewicht	Montagelochmuster
DS-VWT955-2X2	40-55"	182 kg (400lbs)	Universal bis zu 600 x 400



# Videowand-Rollwagen und -Podestständer Für 2x2, 3x2, 4x2, 1x3, 3x3 und 4x3-Konfigurationen



Die Videowand-Rollwagen und -Ständer von Peerless-AV repräsentieren Innovation auf einem neuen Niveau. Die modulare Videowand-Podesthalterung von Peerless-AV beinhaltet zahlreiche hilfreiche Funktionsmerkmale, die die zusätzlichen Werkzeuge und Befestigungsteile überflüssig machen, gleichzeitig aber auch die Sicherheit und professionelle Erscheinung Ihrer Anwendung sicherstellen. Durch werkzeuglose Mikrojustierungen an 8 Punkten ist ein präzises und müheloses Einstellen der Displays möglich. Das integrierte Kabelmanagement und die Medienablageoption erzeugen ein sauberes, professionelles Erscheinungsbild und stellen einen sicheren, zentralen Ort für die Unterbringung Ihrer Komponenten zur Verfügung.

- Für ein schnelles Auf- und Abbauen entwickelt – das ideale Produkt für vorübergehende Beschilderungen und für Rental & Staging
- Präzisionsfertigung mit hochwertigen Materialien für eine robuste Ausführung mit einer Tragfähigkeit von über 400 kg (3x3-Modell)
- Aluminiumrahmen trägt zu einer Reduzierung des Gesamtgewichts und der Versandkosten bei; darüber hinaus unterstützt er die Rollwagenbewegung selbst bei bereits aufgestellten Displays
- Kompatibilität mit VESA® 200 x 200 bis zu 600 x 400 mm

**MIKROEINSTELLUNG OHNE WERKZEUG**  
Einfache, werkzeuglose Mikrojustierungen an acht Punkten gewährleisten eine nahtlose Ausrichtung der Displays

**SCHNELLVERRIEGELUNG**  
Klinkt die Displays automatisch in die Montageschienen ein und ermöglicht somit eine schnelle und einfache Montage

**SCHNELLES AUF- UND ABBAUEN**  
Konstruktion verkürzt Installationsdauer und reduziert Kosten

**DIREKTE VERSCHRAUBUNG**  
in Beton ohne Notwendigkeit zusätzlicher Verbindungen mit Wand oder Decke

**NIVELLIERFÜßE**  
Erhältlich als Ersatz für Rollenfüße an den Trolley-Modellen ACC310VWC4 / ACC310VWC6

**ALUMINIUMRAHMEN**  
reduziert Gesamtgewicht und Versandkosten und unterstützt die Manövrierbarkeit des Wagens (Rollwagenmodelle)

**KABELMANAGEMENT**  
durch rückseitige, einstellbare Kabelführungshalterung für ein professionelles Erscheinungsbild

**STAUPLATZ FÜR MEDIENGERÄTE**  
Fach auf der Rückseite bietet eine sichere und zentrale Ablagemöglichkeit für eine saubere Erscheinung

*2x2 Videowand-Ständer auch als doppelseitige (back-to-back) Version erhältlich, DS-S560-B2X2. Weitere Informationen finden Sie auf unserer Webseite.*

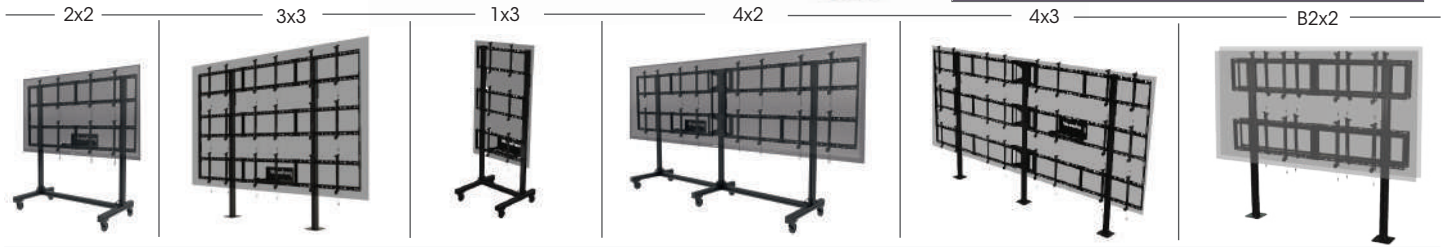

Technische Spezifikationen				
Artikel-Nr.	Displaygröße	Max. Gewicht	Montagemuster	Konfiguration
DS-C560-2X2/DS-S560-2X2	46" bis 60" *	227 kg	Bis VESA® 600 x 400	2x2
DS-C555-3X2/DS-S555-3X2	46" bis 55" *	272 kg	Bis VESA® 600 x 400	3x2, 2x2
DS-C555-4X2/DS-S555-4X2	46" bis 55" *	363 kg	Bis VESA® 600 x 400	4x2, 3x2, 2x2
DS-C560-1X3/DS-S560-1X3	46" bis 60" *	170 kg	Bis VESA® 600 x 400	1x3
DS-C555-3X3/DS-S555-3X3	46" bis 55" *	409 kg	Bis VESA® 600 x 400	3x3, 3x2, 2x2
DS-C555-4X3/DS-S555-4X3	46" bis 55" *	545 kg	Bis VESA® 600 x 400	4x3, 4x2, 3x3, 3x2, 2x2
DS-S560-B2X2	46" bis 60"	363 kg	Bis VESA® 600 x 400	Back-to-Back 2x2

\* Maximale Displaytiefe 127 mm (5")

# Halterung für digitale Menütafel

Einfache Auswahl, einfache Installation, einfach nahtlos



Erweitern Sie Ihre Optionen für lineare Display-Installationen mit dem neuen digitalen Menüboard-System von Peerless-AV. Dieses innovative System ermöglicht die einfache Auswahl einer Ihren spezifischen Anforderungen entsprechenden Halterung; darüber hinaus ist eine unkomplizierte Installation gewährleistet, was die nahtlose Inline-Anordnung von Flachbildschirmen zur Folge hat.

Diese nahtlose Mehrfachdisplay-Montagelösung, die praktisch jede digitale Beschilderung bzw. jedes Menüboard-System unterstützt, von Doppelbildschirmen bis zu unbegrenzt vielen Reihen mit Bildschirmen, bietet eine Vielzahl von Installationsmöglichkeiten für jeden Markt – von Mehrfachdisplays mit unterschiedlichen Informationen bis hin zu Menü-Displays für Schnellrestaurants.

**8-PUNKT-MIKROEINSTELLUNG**  
ermöglicht eine Displayausrichtung entlang der X-, Y- und Z-Achse auch nach der Installation

**VERBINDUNGSFÄHIGE WANDPLATTEN**  
ermöglichen eine durchgängige Befestigungsfäche

**WERKZEUGLOSE HÖHENVERSTELLUNG**  
Für die Nivellierung und Displayausrichtung nach der Installation

**PRÄZISIONSNEIGUNG**  
Die zwischen 0° und 15° arretierbare Neigung gewährleistet, dass alle Displays den gleichen Neigungswinkel aufweisen

**BEQUEMERE KABELZUGANG**  
Stabiler Kickständer fixiert das Display bei Wartungsarbeiten in einem sicheren Abstand zur Wand

**SCHNELLVERBINDUNGSRIEDEL**  
rastet bei der Montage des Displays sicher in die Wandplatte ein, um eine schnelle Einrichtung zu gewährleisten

**HORIZONTALE EINSTELLUNG**  
Für ein nahtloses Erscheinungsbild



Umwandlung einer Wandhalterung in eine Deckenhalterung durch Adapter: ACC-MBC ACC-MBF

**ACC-MB0800/2200/3500/3875 und DS-MBZA**  
Zusätzliche Menütafel-Wandplatten können verwendet werden, um die Montagefläche für die Kompatibilität mit größeren Displays zu erweitern.  
Für weitere Details besuchen Sie [www.peerless-av.com](http://www.peerless-av.com)

## Deckenhalterung 2x1 und 3x1 Kits

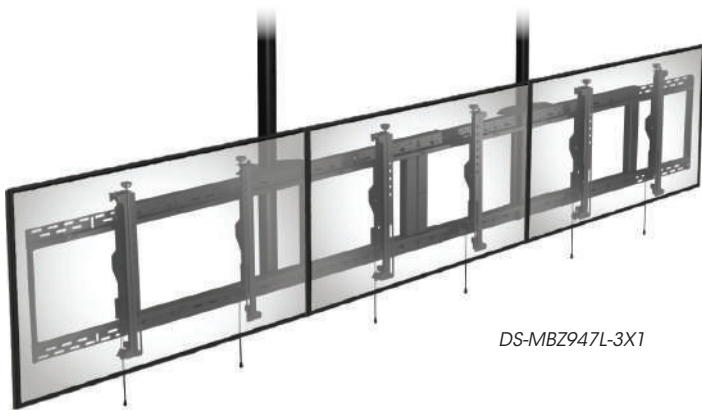

Das digitale Menüboard-System von Peerless-AV ist auch als Deckenhalterungssatz mit den gleichen Leistungsmerkmalen und Vorteilen erhältlich, was eine schnelle und intuitive Installation gewährleistet. Alle Modelle sind mit standardmäßigen Verlängerungssäulen- und Deckenplattenoptionen kompatibel, womit eventuelle Schwierigkeiten aufgrund verschiedener Halterungsvarianten überwunden sind.

Die Sätze beinhalten 2x1- und 3x1-Konfigurationen für 42" und 47" Bildschirme im Querformat. Alle Modelle ermöglichen umfassende Einstellungen an 8 Punkten, einschließlich vertikaler Verschiebungen auf jeder Display-Adapterhalterung für eine Nivellierung und Feinabstimmung der Höhe auch nach der Installation.

Mit den Neigungswinkel-Arretiereinstellungen an jedem Adapterarm kann sichergestellt werden, dass alle Displays im gleichen Winkel angebracht werden, womit für eine einheitliche Erscheinung gesorgt ist.

### Technische Spezifikationen

Modell	Displaygröße	Ausrichtung	Max. Gewicht	Montagelochmuster	Leistungsmerkmale
DS-MBZ642L	40" bis 42"	Querformat	45 kg (100lb)	880 x 400 mm (34.65 x 15.75")	Vollständige Neigungs-, Höhen- und werkzeuglose 8-Punkt-Mikro-einstellung
DS-MBZ647L	46" bis 65"	Querformat	45 kg (100lb)	975 x 400 mm (38.4 x 15.75")	
DS-MBZ647P	42" bis 65"	Hochformat	45 kg (100lb)	550 x 400 mm (21.65 x 15.75")	
DS-MBZ942L-2X1	40" bis 42"	Querformat	91 kg (200lb)	1769 x 400 mm (69.65 x 15.75")	Doppel-Display-Deckenhalterung - Vollständige Neigungs-, Höhen- und werkzeuglose 8-Punkt-Mikro-einstellung
DS-MBZ947L-2X1	46" bis 48"	Querformat	91 kg (200lb)	1960 x 400 mm (77.15 x 15.75")	
DS-MBZ942L-3X1	40" bis 42"	Querformat	136 kg (300lb)	2658 x 400 mm (104.65 x 15.75")	Dreifach-Display-Deckenhalterung - Vollständige Neigungs-, Höhen- und werkzeuglose 8-Punkt-Mikro-einstellung
DS-MBZ947L-3X1	46" bis 48"	Querformat	136 kg (300lb)	2944 x 400 mm (115.9 x 15.75")	



# SmartMount Display-Kabelhalterung Für zwischen Boden und Decke aufgehängte Bildschirme

Die Boden-Decke-Kabelhalterung von Peerless-AV ist die ideale Digital Signage-Befestigungslösung für Schaufenster, um digitale Inhalte auf unaufdringliche Art und Weise zu präsentieren. Da Sie den Bildschirm an einer beliebigen Position entlang der Seile platzieren und dabei zwischen Hoch- und Querformat wählen können, ist diese Lösung unglaublich vielseitig und lässt sich an zahlreiche Anwendungsmöglichkeiten im Handel anpassen.

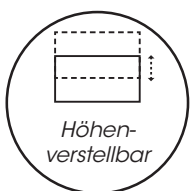

**DECKENBEFESTIGUNG**  
mit selbstsichernden Kwik-Loc™-Kabelverbindern für die einfache und schnelle Verbindung an Dachbalken oder Streben

**DISPLAYAUSRICHTUNG**  
Lösungen, die die Bildschirmmontage sowohl im Quer- als auch im Hochformat ermöglichen, sind erhältlich

**BODEN-DECKE**  
Montagelösung für einen Flachbildschirm an beliebiger Stelle entlang der Kabel - ideal für Schaufenster

**KABELSPANNUNG**  
Mitgelieferte Spannschlösser sorgen für Kabelspannung und halten das Display gerade



## Technische Spezifikationen

Artikel-Nr.	Displaygröße	Max. Gewicht	Montagelochmuster
DSF265L	46" bis 65" Querformat	29.5 kg (65lbs)	Bis zu VESA® 600 mm horizontal
DSF265P	46" bis 65" Hochformat		Bis zu VESA® 400 mm horizontal

# Boden- und Decken-Displayhalterung für Schaufenster Für **SAMSUNG** OM55N-D doppelseitiges Display

Die Peerless-AV Boden- und Decken-Displayhalterungen für Schaufenster wurden exklusiv für die Samsung OMN-D-Serie entwickelt. Diese schlanke, doppelseitige Halterung ist die ideale Lösung, um auffällige Digital Signage-Inhalte zu präsentieren, die sowohl innerhalb als auch außerhalb eines Schaufensters sichtbar sind.

Mit einer Vielzahl von installationsfreundlichen Funktionen, einschließlich verdeckter Kabelführung für ein professionelles Erscheinungsbild, kann diese vielseitige Lösung an eine breite Palette von Einzelhandels- und kommerziellen Anwendungen angepasst werden.



**LEICHT MONTIERBAR**  
an Holzbalken oder Beton mit mitgelieferter Hardware

**VERDECKTES KABELMANAGEMENT**  
Für eine elegante und professionelle Erscheinung

**SCHLANKES PROFIL**  
Die Halterung ergänzt das elegante Erscheinungsbild des Samsung-Displays



ACC-OMD-FLOOR

Zubehör für freistehenden Sockel auch erhältlich.

Weitere Details finden Sie unter [www.peerless-av.com](http://www.peerless-av.com)

## Technische Spezifikationen

Artikel-Nr.	Kompatibel mit	Boden- oder Deckenmontage	Höhe
DS-OM55ND-FLOOR	55" Samsung OM55N-D	Boden	65" (1650 mm) ab Displaymitte
DS-OM55ND-CEIL	55" Samsung OM55N-D	Decke	53" (1350 mm) ab Displaymitte

# Runde Säulenhalterung

## Für Digital Signage-Displays

Die runde Säulenhalterung von Peerless-AV® ist die perfekte Lösung für die Befestigung von Digital Signage-Displays in Innenräumen an runden Säulen mit einer Größe von 200-800 mm (7,9" bis 31,5").

Die CMAL bietet eine Vielzahl von Funktionen für eine sichere und einfache Installation und ist mit fast allen SmartMount®-Produkten von Peerless-AV kompatibel, einschließlich Quer- und Hochformathalterungen. Die runde Säulenhalterung ist ideal für Stadien, Arenen und vieles mehr und bietet eine Lösung zum Anbringen von Digital Signage-Displays an Säulen mit unterschiedlichem Durchmesser.



**AUF LÄNGE GESCHNITTENES STAHLBAND**  
Einfaches Zuschneiden der Bänder vor Ort, um sie an den Umfang der Säule anzupassen

**FÜR SICHERHEIT KONSTRUIERT**  
Kontermuttern sorgen dafür, dass sich die Umreifung mit der Zeit nicht lockert



### Technische Spezifikationen

Artikel-Nr.	Max. Gewicht	Kompatibler Säulendurchmesser	Kompatible Peerless-AV Produkte
CMAL	102 kg (225lb)	200 – 800 mm (7.9" bis 31.5")	SF16D, SF640(P), SF650(P), SF660(P), SF670(P), SF680(P), ST16D, ST640(P), ST650(P), ST660(P), ST670(P), ST680(P), SP740P, SP746P, SA740P, SA752PU, SA761PU, SA771PU, SFP680, STP680

# I-Beam Halterung

## Für Digital-Signage-Displays

**NEU**

Die Peerless-AV® I-Beam-Halterung ist die perfekte Lösung für die Befestigung von Displays an I-Trägern unterschiedlicher Größe, sowohl im Innen- als auch im Außenbereich. Dieses Produkt kann in Fertigungsanwendungen im Innenbereich verwendet werden, um digitale Dashboards in der Produktionshalle zu erstellen, sodass KPI-Berichte, Six-Sigma-Initiativen oder sogar Markeninhalte bei Kundenbesuchen angezeigt werden können. Das korrosionsbeständige Design der Halterung ermöglicht den Einsatz im Freien in Stadien, Arenen oder Parkhäusern mit begrenztem Platz für die Wandmontage.

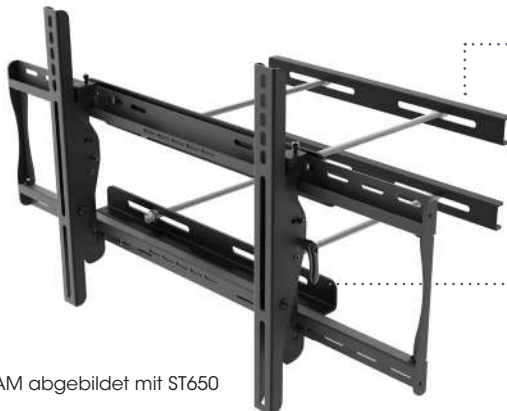

**GEWINDESTANGEN NACH MAß**  
Gewindestangen (im Lieferumfang enthalten) können auf Länge geschnitten werden, um eine Vielzahl von I-Träger-Tiefen anzupassen

**UNTERSTÜTZT MONTAGELÖSUNGEN FÜR QUER- UND HOCHFORMAT**

IMAM abgebildet mit ST650

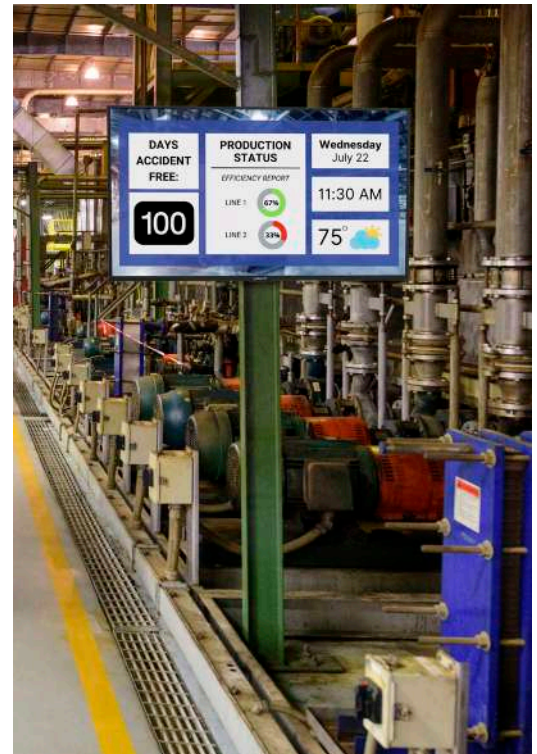

### Technische Spezifikationen

Artikelnummer	Max. Gewicht	Kompatible Beams	Kompatible Peerless-AV-Produkte
IMAM	102 kg (225lb)	Bis zu 12" breite Beams	Indoor: SF630, SF632, SF640, SF650, SF660, ST630, ST632, ST640, ST650, ST660, SP730P, SP740P, SP746PU, SA730P, SA740P, SA746PU, PF630, PF632, PF640, PF650, PF660, PT630, PT632, PT640, PT650, PT660, PP730P, PP740P, PA730P, PA740P, PA746P
IMAL		Für 12" bis 24,5" breite Beams	Outdoor: EPT640, EPT650, EWMU, ESF655P, EST655P



# Media Player-Halter

## Flache-/Neigbare Wandhalterung mit Mediengerät-Ablage

- Für 40 bis 60-Zoll Bildschirme
- Mit VESA®-Lochmustern von 200 x 100 bis 400 x 400 mm kompatibel
- ACC-V900X für 600 x 400 mm, 800 x 400 mm und 900 x 400 mm-Montagemuster erhältlich
- Display kann in Hoch- oder Querformatausrichtung befestigt werden
- Kontinuierlicher Kippbereich von 0 bis 10 Grad oder in Schritten von 0, 3,5 und 7 Grad
- Gesamtgröße: 470 x 436 x 72 mm



Modell	Interne Lagerung	Max. VESA®	Max. Gewicht	Wand/Decke
DST660	305x330x61 mm	400x400 mm*	57 kg	Wand

## Flache-/Neigbare Wand-/Deckenhalterung mit Mediengerät-Ablage

- Für 26 bis 60-Zoll Bildschirme
  - Eingebaute Adapterplatte unterstützt VESA® 100 x 100, 200 x 100, 200 x 200 und 300 x 300 mm\*
  - Universalbefestigung in Hoch- oder Querformat
  - Integrierte 360-Grad-Schwenkfunktion ermöglicht Einstellung des idealen Betrachtungswinkels (Deckenmontage)
  - Kippbereich bis zu 20 Grad
  - Gesamtgröße: 473 x 388 x 109 mm
- \*Adapter für größere VESA®-Muster erhältlich



Modell	Interne Lagerung	Max. VESA®	Max. Gewicht	Wand/Decke
DST360	381x229x76 mm	300x300 mm*	68 kg	Wand & Decke

## Neigbare Wandhalterung mit Mediengerät-Ablage

- Für 25 bis 60-Zoll Bildschirme
- Kompatibilität mit VESA® 100, 100 x 200, 200 x 100, 200 x 200 mm\* bis zu M6
- Neigungswinkel von 0°, 5° und 10°
- Das Mediengerät kann entfernt und gewartet werden, ohne dass der Flachbildschirm abgebaut werden muss
- Das Mediengerät ist von unten zugänglich, ohne dass das Display entfernt werden muss
- Bildschirme können im Hoch- und Querformat befestigt werden

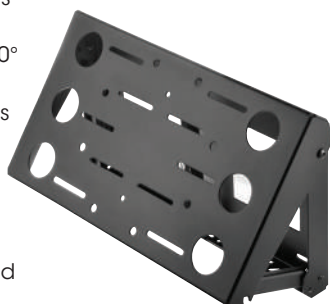

\*PLP-Adapterplatte bietet Kompatibilität mit größeren Lochmustern

Modell	Interne Lagerung	Max. VESA®	Max. Gewicht	Wand/Decke
DS509	378x229x51 mm	200x200 mm*	91 kg	Wand

## Neigbare Wandhalterung mit Mediengerät-Ablage

- Für 27 bis 60-Zoll Bildschirme
- Kompatibilität mit VESA® 100, 100 x 200, 200 x 100, 200 x 200 mm\* bis zu M6
- Neigungswinkel von 0°, 5° und 10°
- Das Mediengerät kann entfernt und gewartet werden, ohne dass der Flachbildschirm abgebaut werden muss
- Das Mediengerät ist von unten zugänglich, ohne dass das Display entfernt werden muss
- Bildschirme können im Hoch- und Querformat befestigt werden



\*PLP-Adapterplatte bietet Kompatibilität mit größeren Lochmustern

Modell	Interne Lagerung	Max. VESA®	Max. Gewicht	Wand/Decke
DS508	378x337x100 mm	200x200 mm*	91 kg	Wand

## Flache/Neigbare Universal-Deckenhalterung mit Mediengerät-Ablage (40-95")

- Für 40 bis 95-Zoll Bildschirme
- Universalbefestigung im Hoch- oder Querformat
- Für VESA®-Montagemuster 200 x 200, 300 x 300, 400 x 200, 400 x 300 und 400 x 400 mm\*
- Ratschen-Neigemechanismus von 0° bis 15° vereinfacht die Installation
- Gesamtgröße: 437 x 439 x 97 mm
- Abnehmbare hintere Abdeckung für einfachen Zugang zum Media Player, ohne dass das Display abgenommen werden muss



\*ACC-V900X-Adapter ermöglicht die Verwendung von Lochmustern: 600 x 400 mm, 800 x 400 mm und 900 x 400 mm

Modell	Interne Lagerung	Max. VESA®	Max. Gewicht	Wand/Decke
DST995	406x279x83 mm	400x400 mm*	102 kg	Decke

## Media Player-Halter Zubehör

- Für 32 bis 60-Zoll Bildschirme
- Mit einer Vielzahl von Peerless-Dreh- und Gelenkwandhalterungen kompatibel
- Option zur Direktmontage an der Wand
- Kompatibilität mit VESA® 100 x 100, 200 x 100 und 200 x 200 mm\*
- Gesamtgröße: 312 x 310 x 92 mm
- Aufklappfunktion für schnellen Wartungs-/Reparaturzugriff ohne Abnehmen des Displays
- Ausrichtung des Displays im Quer- oder Hochformat



\* PLP-kompatibel für größere Lochmuster

Modell	Interne Lagerung	Max. VESA®	Max. Gewicht	Wand/Decke
DSX750	254 x 304 x 64 mm	200x200 mm*	90 kg	Wand

# Ultra Slim™



Die Produktreihe Ultra-Slim wurde speziell als Ergänzung der neuesten Ultra-Flachbildschirme (mit einer Tiefe von max. 50,8 mm) konstruiert und entwickelt. Diese ultraflachen Bildschirme, die Jahr für Jahr schmaler werden, benötigen eine Wandhalterung, die den Bildschirm so nah wie möglich an der Wand positioniert.

Dies ist das flachste Sortiment von Montagelösungen, einschließlich der Optionen: flach anliegend, flach mit Verriegelung, neigbar und voll gelenkig, die allesamt das gleiche Flachdesign aufweisen und trotz außergewöhnlicher Merkmale und Funktionen nach der Anbringung an der Wand nahezu unsichtbar sind.

Mit der diskretesten Wandhalterung, die je entwickelt wurde, versetzt Ihr neues Display jeden Betrachter ins Staunen.



## Ultra Slim™ Gelenkige Wandhalterungen

Abgebildetes Modell: SUA771PU

■ **Vertikale Verstellbarkeit** um bis zu 13 mm zur Nivellierung nach der Installation und zur Feineinstellung der Höhenposition

■ **Display-Rollwinkel** von bis zu 5 Grad zur werkzeuglosen Bildschirminnereinstellung nach der Installation

■ **Arm** kann um bis zu 47 mm von der Wand eingefahren und bis auf einen Abstand von 631 mm ausgefahren werden

■ **Integriertes Kabelmanagement** für ein sauberes, professionelles Aussehen nach der Installation

■ **One-Touch™-Neigemechanismus** ermöglicht Verstellungen um +15/-5° ohne Werkzeug

Die Peerless-AV® Universal-Ultra-Slim-Gelenkwandhalterung ist eine der dünnsten Wandhalterungen auf dem Markt und wurde ausschließlich für ultradünne Displays entwickelt. Die SUA771PU verfügt über eine Zwei-Arm-Konstruktion und ist robust genug, um größere Displays in jeder Position - im Quer- oder Hochformat - festzuhalten. Gleichzeitig bietet sie ein ultraflaches Profil.

Eine innovative I-förmige Adapterplatte erleichtert den Zugriff auf die Rückseite des Displays und sorgt dafür, dass die Hardware nicht sichtbar ist. Außerdem verfügt sie über ein internes Kabelmanagement, das für einen sauberen, professionellen Look sorgt, der nahtlos von der Wand zum Display übergeht. Mit seinem glänzenden schwarzen Finish passt der SUA771PU zu jedem Dekor.





# Ultra Slim™ -Flache Halterungen mit Verriegelung

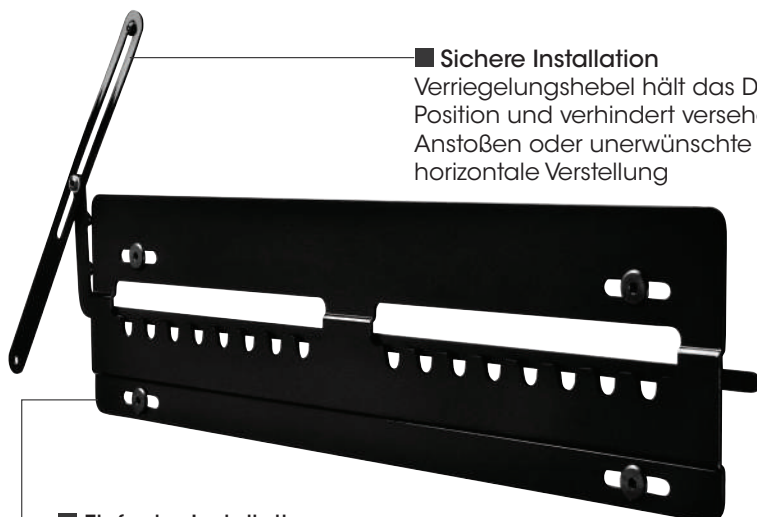











■ **Sichere Installation**  
Verriegelungshebel hält das Display in Position und verhindert versehentliches Anstoßen oder unerwünschte horizontale Verstellung

Abgebildetes Modell: SUF641

■ **Einfache Installation**  
Die Halterung einfach anbringen, das Display befestigen und den Verriegelungshebel hineinschieben

■ **Ultraschmales Design**  
Mit einer Tiefe von nur 5 mm verschwindet die Halterung praktisch hinter dem Bildschirm

	FLACH	FLACH, VERRIEGELBAR	GELENKIG
<b>MEDIUM</b> Ultraschmal	peerless-AV®	peerless-AV®	SUA740P  VESA® 200x100 mm, 200
<b>MEDIUM-LARGE</b> Ultraschmal	SUF640P  Bis zu VESA® 400x400 mm	SUF641  Bis zu VESA® 400 mm	SUA747PU  Bis zu VESA® 400x400 mm
<b>LARGE</b> Ultraschmal	SUF650P  Bis zu VESA® 600x400 mm	SUF651  Bis zu VESA® 700 mm	SUA761PU  Bis zu VESA® 600x400 mm
<b>X-LARGE</b> Ultraschmal	SUF660P  Bis zu VESA® 800x400 mm	SUF661  Bis zu VESA® 800 mm	SUA771PU  Bis zu VESA® 800x400 mm

Artike-Nr.	Displaygröße	Max. Gewicht	Neigewinkel	Schwenkwinkel	Drehwinkel	Höhenverstellung	Abstand zur Wand eingefahren - ausgefahren	Montagelochmuster
SUA740P	32-43"	27 kg (60lbs)	+15/-5°	±90°	±5°	±12.7 mm (1/2")	44 mm - 628 mm	VESA® 200 x 100 mm, 200 x 200 mm
SUF640P	37-50"	68 kg (150lbs)	-	-	-	-	8 mm	Universal bis zu 450 x 402 mm
SUF641	24-50"	68 kg (150lbs)	-	-	-	-	5 mm	75 bis 425 mm (in Schritten von 25 mm)
SUA747PU	32-50"	27 kg (60lbs)	+15/-5°	±90°	±5°	±12.7 mm (1/2")	47 mm - 631 mm	Universal bis zu 400 x 400 mm
SUF650P	37-75"	68 kg (150lbs)	-	-	-	-	8 mm	Universal bis zu 742 x 449 mm
SUF651	37-75"	68 kg (150lbs)	-	-	-	-	5 mm	150 bis 700 mm (in Schritten von 25 mm)
SUA761PU	37-65"	36 kg (80lbs)	+15/-5°	±90°	±5°	±12.7 mm (1/2")	47 mm - 631 mm	Universal bis zu 600 x 400 mm
SUF660P	40-80"	68 kg (150lbs)	-	-	-	-	8 mm	Universal bis zu 825 x 449 mm
SUF661	40-80"	57 kg (125lbs)	-	-	-	-	5mm	150 bis 800 mm (in Schritten von 25 mm)
SUA771PU	42-90"	57 kg (125lbs)	+15/-5°	±45°	-	±12.7 mm (1/2")	47 mm - 631 mm	Universal bis zu 800 x 400 mm



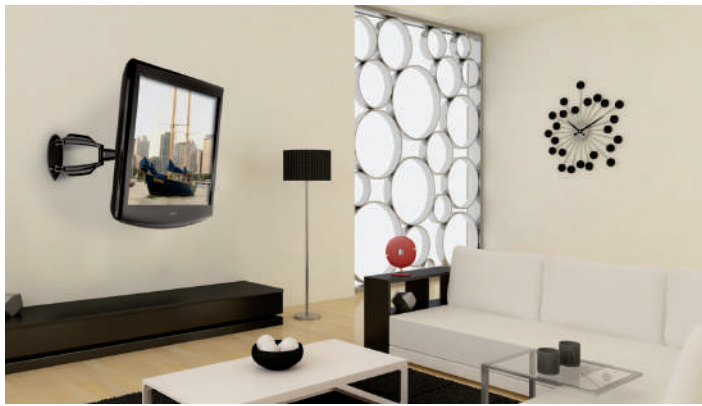



































# SMARTMOUNT®



SmartMount ist einfach die vielseitigste und am einfachsten zu installierende Halterung mit vielen cleveren Funktionen. Sie repräsentiert ein komplettes Sortiment an LCD-, LED- und Plasmabildschirm-Halterungen, die jede professionelle AV-Installation unterstützen.

Ob für eine Bar oder einen Nachtclub, für einen Sitzungssaal oder ein Klassenzimmer: Alle SmartMount-Produkte basieren auf einem intelligenten Design, das für jede professionelle AV-Installation enorme Vorteile mit sich bringt. Viele Modelle ermöglichen die Ausrichtung eines Displays im Hoch- wie auch im Querformat, wodurch sie sich für digitale Beschilderungszwecke ideal eignen.

SmartMount-Modelle sind in einer robusten schwarzen Ausführung erhältlich, die die modernen AV-Ausrüstungen ergänzt. Für das ultimative AV-Erlebnis wählen Sie SmartMount!

	FLACH	NEIGBAR	DREHBAR	GELENKIG
<b>SMALL</b> 10-29" VESA® 75,100	SF630P 	ST630P 	SP730P 	SA730P 
	SF632P 	ST632P 	SP740P 	SA740P 
<b>MEDIUM</b> 22-43" VESA® 75,100, 200x100, 200	SF640P 	ST640P 	SP746PU 	SA746PU 
	SF640P 	ST640P 	SP746PU 	SA746PU 
<b>MEDIUM-LARGE</b> 32-50" Bis zu VESA® 400x400 mm	SF650P 	ST650P 	SA752PU 	
	SF650P 	ST650P 	SA752PU  37-55" Bildschirme Bis zu VESA® 600x400 mm	
<b>LARGE</b> 39-75" Bis zu 700x400 mm	SF660P 	ST660P 	SA761PU 	
	SF660P 	ST660P 	SA761PU  39-75" Bildschirme Bis zu VESA® 600x400 mm	
<b>X-LARGE</b> 39-80" Bis zu VESA® 800x400 mm	SF670P 	ST670P 	SA771PU 	
	SF670P 	ST670P 	SA771PU  46-90" Bildschirme Bis zu VESA® 800x400 mm	
<b>XX-LARGE</b> 46-90" Bis zu 800x400 mm	SF680P 	ST680P 	peerless-AV® 	
	SF680P 	ST680P 		
<b>XXX-LARGE</b> 60-98" Bis zu 1000x600 mm				

**ACC918** Sicherheits-Befestigungsteile für Halterungen mit den VESA®-Lochmustern 75, 100 und 200 x 100 mm

**ACC925** Sicherheits-Befestigungsteile für VESA®-Lochmuster 200 x 200 mm bis zu VESA®-Lochmuster 800 x 400 mm



**ACC-WMVCs**

Videokonferenz-Regalzubehör kann über oder unter dem Display für eine perfekte Positionierung angehoben oder abgesenkt werden. Max. Belastung: 6.8 kg

Kompatibel mit:  
Flach anliegende Halterung: SF640P bis SF660P  
Neigbare Halterung: ST640P bis ST660P  
Gelenkige Halterung: SA752PU bis SA771PU





■ **Minimiert Wandplattenfläche** für einen verbesserten Zugang zur Wand und ein optisch ansprechendes Design

■ **Doppelarmausführung** für zusätzliche Stabilität und gleichmäßige Bewegungen größerer Bildschirme

■ **Vertikale Verstellung um ±13 mm** zur Feinabstimmung der Bildschirmposition

■ **I-Rahmen-Display-Adapterplatte**  
Offenes Design ermöglicht eine einfache Kabelführung

■ **Drehwinkelverstellung um ±5°** zum Nivellieren des Bildschirms an der Wand

■ **Bildschirmrotation** vom Hoch- ins Querformat, ohne dass das Display von der Halterung abgenommen werden muss

■ **One-Touch™-Neigefunktion** ermöglicht das Neigen des Displays um +15°/-5° ohne jedes Werkzeug

■ **Integriertes Kabelmanagement** bietet reichlich Platz für Kabel und ermöglicht eine professionelle, unauffällige Installation

■ **Arm kann von 79 mm** (eingefahrte Position) bis auf einen Abstand von 676 mm von der Wand ausgefahren werden



**Flach anliegend - Hochformat SFP680**  
 Displaygröße: 46"-90"  
 Max. Gewicht: 158 kg (350lbs)  
 VESA: bis zu 400 x 600 mm

- Horizontale und vertikale Anpassung
- Zugbänder zum schnellen Entfernen
- Integrierte Wartungsstützen



**Neigbar - Hochformat STP680**  
 Displaygröße: 46"-90"  
 Max. Gewicht: 158 kg (350lbs)  
 VESA: bis zu 400 x 600 mm

- Einstellbarer Neigungswinkel von -5° bis 15°
- Horizontale und vertikale Anpassung
- Zugbänder zum schnellen Entfernen
- Integrierte Wartungsstützen

Artikel-Nr.	Displaygröße	Max. Belastung	Neigewinkel	Schwenkwinkel	Drehwinkel	Höhenverstellung	Armiänge	Montagelochmuster
SF630P	10-29"	36 kg (80lbs)	-	-	-	-	-	VESA® 75 und 100
ST630P	10-29"	36 kg (80lbs)	+15°/-5°	-	-	-	-	VESA® 75 und 100
SP730P	10-29"	11 kg (25lbs)	±35°	±90°	±5°	-	251 mm	VESA® 75 und 100
SA730P	10-29"	11 kg (25lbs)	±35°	±90°	±5°	-	432 mm	VESA® 75 und 100
SF632P	22-43"	52 kg (115lbs)	-	-	-	-	-	VESA® 75, 100, 200x100, 200
ST632P	22-43"	52 kg (115lbs)	+15°/-5°	-	-	-	-	VESA® 75, 100, 200x100, 200
SP740P	22-43"	36 kg (80lbs)	+15°/-5°	±90°	±5°	±12.7 mm	301 mm	VESA® 75, 100, 200x100, 200
SA740P	22-43"	36 kg (80lbs)	+15°/-5°	±90°	±5°	±12.7 mm	554 mm	VESA® 100, 200x100, 200
SF640P	32-50"	68 kg (150lbs)	-	-	-	6.3 mm	-	Universal bis zu 400x400 mm
ST640P	32-50"	68 kg (150lbs)	+15°/-5°	-	-	6.3 mm	-	Universal bis zu 400x400 mm
SP746PU	32-50"	36 kg (80lbs)	+15°/-5°	±90°	±5°	±12.7 mm	312 mm	Universal bis zu 400x400 mm
SA746PU	32-50"	36 kg (80lbs)	+15°/-5°	±90°	±5°	±12.7 mm	564 mm	Universal bis zu 400x400 mm
SF650P	39-75"	79 kg (175lbs)	-	-	-	6.3 mm	-	Universal bis zu 742x405 mm
ST650P	39-75"	79 kg (175lbs)	+15°/-5°	-	-	6.3 mm	-	Universal bis zu 742x405 mm
SA752PU	37-55"	42 kg (90lbs)	+15°/-5°	±90°	±5°	±12.7 mm	672 mm	Universal bis zu 600x400 mm
SF660P	39-80"	91 kg (200lbs)	-	-	-	6.3 mm	-	Universal bis zu 824x405 mm
ST660P	39-80"	91 kg (200lbs)	+15°/-5°	-	-	6.3 mm	-	Universal bis zu 824x405 mm
SA761PU	39-75"	57 kg (125lbs)	+15°/-5°	±90°	±5°	±12.7 mm	676 mm	Universal bis zu 600x400 mm
SF670P	46-90"	113 kg (250lbs)	-	-	-	6.3 mm	-	Universal bis zu 895x450 mm
ST670P	46-90"	113 kg (250lbs)	+15°/-5°	-	-	6.3 mm	-	Universal bis zu 895x450 mm
SA771PU	46-90"	68 kg (150lbs)	+15°/-5°	±90°	±5°	±12.7 mm	676 mm	Universal bis zu 800x400 mm
SFP680	46-90"	158 kg (350lbs)	-	-	-	-	-	Universal bis zu 494x650 mm
STP680	46-90"	158 kg (350lbs)	+15°/-5°	-	-	-	-	Universal bis zu 455x650 mm
SF680P	60-98"	158 kg (350lbs)	-	-	-	6.3 mm	-	Universal bis zu 1100x650 mm
ST680P	60-98"	158 kg (350lbs)	+15°/-5°	-	-	6.3 mm	-	Universal bis zu 1061x650 mm



Mit Paramount von Peerless-AV wird die Auswahl der richtigen Halterung für Ihren Bildschirm zum Kinderspiel ... genauso wie die Installation!

Alle Paramount-Produkte wurden so entwickelt, dass sie von einem Installationsfachmann mühelos und schnell angebracht werden können. Die elegante, schwarze Hochglanzausführung passt perfekt zum Design moderner LCD- und LED-Displays.

Wenn Sie eine zuverlässige und robuste Wandhalterung brauchen, sind Sie mit dem umfassenden Paramount-Sortiment bestens bedient.



**HOOK-AND-HANG-INSTALLATION**  
Das Display lässt sich von einer einzigen Person problemlos montieren

**FLEXIBLE MONTAGE-OPTIONEN**  
Anbringung an Holz, Beton, Betonformsteinen oder Porenbeton

**ARRETIERBARE NEIGUNG**  
Neigungswinkel mittels Ratsche stufeneinstellbar

**UNIVERSALHALTERUNG**  
Passt zu einer Vielzahl von Montagemustern

**AUSFAHRLÄNGE VON BIS ZU 542 MM**  
Für den perfekten Betrachtungswinkel

**INTEGRIERTES KABELMANAGEMENT**  
Schützt, umschließt und verbirgt Kabel für eine saubere, professionelle Installation

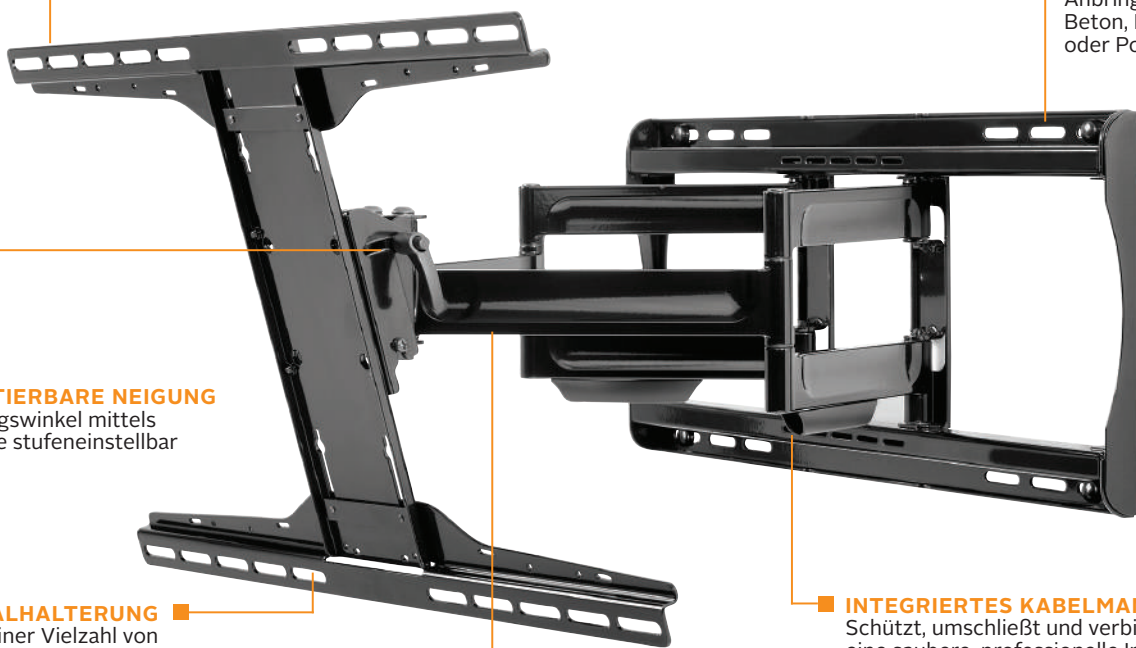

Empfohlenes Zubehör

**ACC918** Sicherheits-Befestigungsteile für Halterungen mit den VESA® Lochmustern 75, 100 und 200 x 100 mm

**ACC925** Sicherheits-Befestigungsteile für VESA®-Lochmuster 200 x 200 mm bis zu VESA®-Lochmuster 800 x 400 mm

















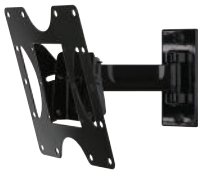



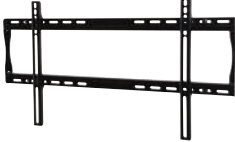

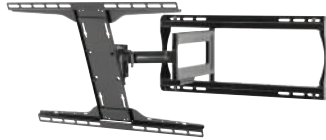
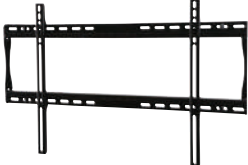

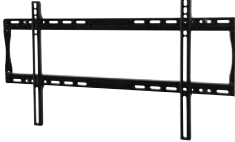

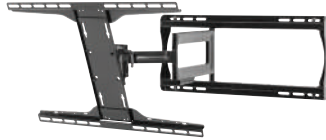
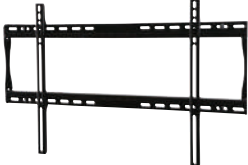
**ACC-WMVCS** Videokonferenz-Regalzubehör kann über oder unter dem Display für eine perfekte Positionierung angehoben oder abgesenkt werden. Max. Belastung: 6.8 kg

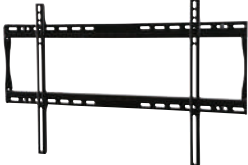
Kompatibel mit:  
Flach anliegende Halterung: PF640 bis PF660  
Neigbare Halterung: PT640 bis PT660  
Gelenkige Halterung: PA750 und PA762

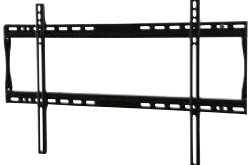

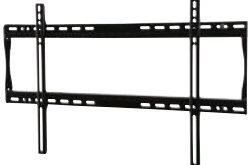

	FLACH	NEIGBAR	DREHBAR	GELENKIG
<b>SMALL</b> 10-29" VESA® 75/100	PF630 	PT630 	PP730 	PA730 
	PF632 	PT632 	PP740 	PA740 
<b>MEDIUM</b> 22-43" VESA® 200x200	PF640 	PT640 	peerless-AV®	PA746  32-50° VESA® 400x400 mm
	PF650 	PT650 		PA750 
<b>LARGE</b> 32-46" Bis zu VESA® 400x300 mm	PF660 	PT660 	PA762  Bis zu VESA® 600x400 mm	
	PF650 	PT650 	PA750 	
<b>X- LARGE</b> 39-75" Bis zu VESA® 600x400 mm	PF660 	PT660 	PA762  Bis zu VESA® 600x400 mm	
	PF660 	PT660 	PA762  Bis zu VESA® 600x400 mm	
<b>XX-LARGE</b> 39-90" Bis zu VESA® 800x400 mm	PF660 	PT660 	PA762  Bis zu VESA® 600x400 mm	
	PF660 	PT660 	PA762  Bis zu VESA® 600x400 mm	

Artikel-Nr.	Displaygröße	Max. Gewicht	Neigewinkel	Drehwinkel	Rollwinkel	Armverlängerung	Montagemuster
PF630	10-29"	23 kg (50lbs)	-	-	-	-	VESA® 75, 100
PT630	10-29"	23 kg (50lbs)	+15/-5°	-	-	-	VESA® 75, 100
PP730	10-29"	11 kg (25lbs)	±15°	±90°	±5°	188 mm	VESA® 75, 100
PA730	10-29"	11 kg (25lbs)	±15°	±90°	±5°	377 mm	VESA® 75, 100
PF632	22-43"	36 kg (80lbs)	-	-	-	-	VESA® 75, 100, 200x100, 200
PT632	22-43"	36 kg (80lbs)	+15/-5°	-	-	-	VESA® 75, 100, 200x100, 200
PP740	22-43"	36 kg (80lbs)	+15/-5°	±90°	±7°	207 mm	VESA® 100, 200x100, 200
PA740	22-43"	36 kg (80lbs)	+15/-5°	±90°	±7°	379 mm	VESA® 100, 200x100, 200
PF640	32-46"	45 kg (100lbs)	-	-	-	-	Universal bis zu 450x305 mm
PT640	32-46"	45 kg (100lbs)	+15/-5°	-	-	-	Universal bis zu 450x305 mm
PA746	32-50"	36 kg (80lbs)	+15/-5°	90°	±5°	383 mm	VESA® bis zu 400x400 mm
PF650	39-75"	68 kg (150lbs)	-	-	-	-	Universal bis zu 742x405 mm
PT650	39-75"	68 kg (150lbs)	+15/-5°	-	-	-	Universal bis zu 750x405 mm
PA750	39-75"	45 kg (100lbs)	+15/-5°	90°	±5°	542 mm	Bis zu VESA® 600x400 mm
PF660	39-90"	91 kg (200lbs)	-	-	-	-	Universal bis zu 825x405 mm
PT660	39-90"	91 kg (200lbs)	+15/-5°	-	-	-	Universal bis zu 832x405 mm
PA762	39-90"	68 kg (150lbs)	±15°	±90°	±5°	542 mm	Bis zu VESA® 600x400 mm

# Verriegelbare Wandhalterungen

Die mit Sicherheitsverriegelung ausgestatteten Halterungen von Peerless-AV bieten die nächste Sicherheitsstufe innerhalb des Wandhalterungssortiments mit einem Sicherheitsriegel und einem Vorhängeschloss.

Dieses in 3 Größen erhältliche Sortiment (als Flach anliegende-, Kipp- und Hochformat-Montagelösung) zeichnet sich durch einen hohen Abschreckeffekt aus, damit Diebstähle von 22 bis 75-Zoll großen Displays in öffentlichen Bereichen, wo die Sicherheit ein gewisses Problem darstellt, verhindert werden.

**Breitbildschirm-Kompatibilität**  
mit maximierten Montagemustern; die Modelle 635 und 640 sind für Bildschirme im Quer- und Hochformat geeignet

**Seitenverstellung** zur Positionierung des Bildschirms nach Wunsch

**Increment™** - Spezialfunktion ermöglicht Bildschirm-Neigungswinkel von -5°, 0°, 5°, 10° und 15°

**Ratschenknöpfe** ermöglichen kontinuierliche Einstellungen des Neigungswinkels um +15°/-5

**Im Lieferumfang enthaltenes Vorhängeschloss** sorgt für visuelle Abschreckung potenzieller Diebe

**Einfach anzubringender Verriegelungsriegel** kann von beiden Seiten eingesetzt werden

**Ramplock™-Funktion** der Verriegelungsschiene reduziert Bildschirmbewegungen und Vibrationen nach ihrer Aktivierung

	QUERFORMAT		HOCHFORMAT	
	FLACH	NEIGBAR	FLACH	NEIGBAR
<b>MEDIUM</b> Displaygröße 22"-43"	PFL635 	PTL635 	PFL635 	PTL635 
<b>MEDIUM-LARGE</b> Displaygröße 32"-60"	PFL640 	PTL640 	PFL640 	PTL640 
<b>LARGE</b> Displaygröße 37"-75"	PFL650 	PTL650 	PFLP650 	PTLP650 

Artikel-Nr.	Displaygröße	Ausrichtung	Max. Belastung	Montagemuster
PFL635	22"-43"	Querformat / Hochformat	56 kg (125lbs)	Bis zu VESA® 200 x 200 mm
PTL635	22"-43"	Querformat / Hochformat	56 kg (125lbs)	Bis zu VESA® 200 x 200 mm
PFL640	32"-60"	Querformat / Hochformat	68 kg (150lbs)	Bis zu VESA® 400 x 400 mm
PTL640	32"-60"	Querformat / Hochformat	68 kg (150lbs)	Bis zu VESA® 400 x 400 mm
PFL650	37"-75"	Querformat	79 kg (175lbs)	Bis zu VESA® 700 x 400 mm
PTL650	37"-75"	Querformat	79 kg (175lbs)	Bis zu VESA® 700 x 400 mm
PFLP650	37"-75"	Hochformat	68 kg (150lbs)	Bis zu VESA® 400 x 700 mm
PTLP650	37"-75"	Hochformat	68 kg (150lbs)	Bis zu VESA® 400 x 700 mm



## Gelenkige Doppelarm-Halterung der Serie PLA

- Drei Drehpunkte mit bis zu 180° Schwenkbarkeit für eine vielseitige Positionierung des Displays
- Arm kann bis auf einen Abstand von 826 mm von der Wand ausgefahren werden (Modell PLAV70-UNL)
- One-Touch-Neigung von +10/-5° für einen idealen Bildschirmwinkel
- Display-Nivellierung nach der Installation mit einem Drehwinkel von ±7°
- PLAV-Modelle ermöglichen eine vertikale Verstellung um ±25 mm nach der Installation
- Mehrere Arm-Fixierpositionen in Abständen von 66 mm für seitliche Display-Bewegungen



Abgebildetes Modell: PLAV70-UNL

Technische Spezifikationen			
Artikel-Nr.	Displaygröße	Max. Gewicht	Montagemuster
PLA50-UNL	37-80"	68 kg (150lbs)	Bis zu 700 x 400 mm
PLA60-UNL	37-95"	79 kg (175lbs)	Bis zu 700 x 400 mm
PLAV60-UNL	37-95"	79 kg (175lbs)	Bis zu 700 x 400 mm
PLAV70-UNL	42-95"	91 kg (200lbs)	Bis zu 700 x 400 mm

## Wandhalterung für das Gastgewerbe

- Einfache Installation auf zwei Metallbolzen, Holz oder Beton (alle Befestigungen werden mitgeliefert)
- Einzigartiges Kabelführungssystem
- Abdeckungen lassen sich zur Wartung der STB/Kabel-Box leicht entfernen, ohne dass Arm oder TV entfernt werden müssen
- Das innovative Design der I-förmigen Adapterplatte verhindert, dass Verbindungen auf der Rückseite des Displays blockiert werden
- Kann an der Wand befestigt werden oder diskret in die Wand eingelassen werden
- ±90° nach links oder rechts schwenkbar, bis zu 5° Neigung nach unten, um Gästen das perfekte Bilderlebnis zu ermöglichen (HA746-STB)
- Integrierte Schwenkfunktion um bis zu ±30° ermöglicht verstellbare Betrachtungswinkel (HPF650)
- Erhöhte Display-Flexibilität durch Quer- oder Hochformat-Montageoptionen

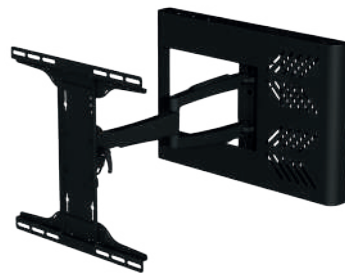

HA746-STB



HPF650

Technische Spezifikationen			
Artikel-Nr.	Displaygröße	Max. Gewicht	Montagemuster
HA746-STB	43-55"	36 kg (80lbs)	Bis zu VESA® 400 x 400 mm
HPF650	32-55"	27 kg (60lbs)	Bis zu VESA® 400 x 400 mm

## Wandhalterungen mit Ausfahr-/Schwenkmechanismus

- Das ideale Produkt für digitale Beschilderung und Anwendungen im Gastgewerbe (z. B. für Videowände), wenn der Bildschirm in die Wand eingelassen werden muss
- SP850-UNL beinhaltet eine Adapterhalterung für Displays bis zu einer Größe von 80-Zoll
- Arm kann bis auf einen Abstand von 271 mm von der Wand ausgefahren werden
- Ausfahr-Schwenk-Mechanismus mit einer Rotation von max. 90° (±45° nach links und nach rechts)
- Arretierbare Neigungswinkeleinstellungen bei 0°, 5° und 10°
- Inbegriffene Sicherungsriegel beschränkt die optionale Schwenkbewegung zu einer Seite
- Integriertes Kabelmanagement
- ±1°-Drehwinkel für die horizontale Bildschirmausrichtung während der Installation
- Inbegriffene Sicherungsriegel beschränkt die optionale Schwenkbewegung zu einer Seite
- Lock Key™-Installationswerkzeug ermöglicht ein sicheres Ausfahren des Arms zur Montage des Bildschirms



Abgebildetes Modell: SP850-UNL

\*Für größere Bildschirme ist evtl. ein zusätzlicher Adapter erforderlich

Technische Spezifikationen				
Artikel-Nr.	Displaygröße	Farbe	Max. Gewicht	Montagemuster
SP850	32-80"	Schwarz	68 kg (150lbs)	VESA® 100, 200x100 mm*
SP850-V2X2	26-65"	Schwarz	68 kg (150lbs)	VESA® 200x200 mm*
SP850-UNL	32-80"	Schwarz	68 kg (150lbs)	Universal bis zu 700 x 400 mm

## Schwenkbare Universal-Wandhalterung für das Gastgewerbe

- Bis zu 90 Grad ausschwenkbar für verschiedene Blickwinkel und schnellen Wartungszugang
- Wandplatte und Scharnierabdeckungen sorgen für einen ästhetisch ansprechenden Look
- Universalhalterung für die VESA®-Montagemuster 200 x 200, 300 x 300 und 400 x 400 mm
- Nach links oder rechts aufklappbar für eine flexible Platzierung
- Einfache Installation auf Metall-/Holzbalken im Abstand von 16" oder 24" und auf Beton
- Passt perfekt zum LG STB-5500 mit dem optionalen Zubehör ACC166 Set-Top-Box-Halter



Technische Spezifikationen			
Artikel-Nr.	Displaygröße	Max. Gewicht	Montagemuster
HPF665	55-75"	27 kg	200 x 200, 300 x 300 und 400 x 400 mm

## In-Wall Box für AV Komponenten

- Montage zwischen 406 mm (16") Ständerwerk, an einem einzelnen Bolzen oder direkt in einer Trockenbauöffnung
- Knock-outs für 19 mm (3/4"), 25.4 mm (1.0"), 31.7 mm (1.25") und 38.1 mm (1.5") Leitungen
- Einstellbarer Verkleidungsring ermöglicht die Verwendung von 9,5 mm - 19 mm dicken Trockenbauwänden
- Trockenbauklemmen ermöglichen den Einbau der In-Wall-Box in Trockenbauwände ohne Stützen
- Modulare Montageplatten. Abnehmbare obere und untere Platten erleichtern die Installation, da die Verdrahtung außerhalb des Gehäuses erfolgen kann



IB14X9-W

Technische Spezifikationen			
Artikel-Nr.	Ausschnittsmaße	Farbe	Max. Gewicht
IB14X9-W	365 x 238 mm (14.4" x 9.4")	Weiß	11.3 kg (25lb)
			4.5kg (10lb) (Nur Trockenbau)
IB14X14-W	365 x 365 mm (14.4" x 14.4")		25lb (11.3 kg) 10lb (4.5kg) (Nur Trockenbau)

## Abdeckung für 14"x9" und 14"x14" Wandeinbaukästen

Die Peerless-AV® In-Wall-Box-Abdeckungen sind die perfekte Ergänzung, um Ihre Wandeinbaukästen-Installationen sauber zu halten und zu sichern.

- Vollständig versiegelt
- Enthält (4) Vorprägungen für die Einführung/ Ausführung von Kabeln und/oder die Belüftung
- Enthält (2) Öffnungen mit abnehmbaren Kunststoffkappen für externe WiFi-Antennen
- Farblich passend zu den Peerless-AV® Wandeinbaukasten-Modellen für eine komplette Installation



IB14X9C-W abgebildet mit IB14X9-W

Technische Spezifikationen		
Max. Gewicht	Kompatibel mit:	Abmessungen
IB14X9C-W	IB14X9-W In-Wall Box	362 x 229 x 1.27 mm
IB14X14C-W	IB14X14-W In-Wall Box	362 x 362 x 1.27 mm

## Gelenkhalterung mit Wandeinbaukästen

- Bis zu ±90° seitlich schwenkbar
- Zusätzliche ±5°-Drehwinkleinstellung für die werkzeuglose Nivellierung des Displays nach der Installation
- Bis zu 13 mm (±0,5") vertikale Einstellung für die Nivellierung nach der Installation und die Feinabstimmung der Höhe
- Montageoptionen im Hoch- oder Querformat erhöhen die Vielseitigkeit des Displays
- Montage zwischen 406 mm Zapfen-Mittelpunkte, an einem einzelnen Bolzen oder direkt in einer Trockenbauöffnung
- Knock-outs für 19 mm, 25.4 mm, 31.7 mm und 38.1 mm Leitungen
- Ausschnittsmaß: 365 x 365 mm (14.4" x 14.4")

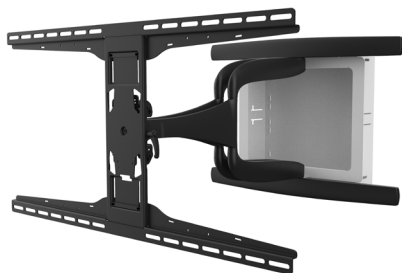

Technische Spezifikationen			
Artikel-Nr.	Displaygröße	Max. Gewicht	VESA®
IM771PU	42" - 90" Ultraschlanke Displays	Halter: 56.7 kg In-Wall-Box: 11.3 kg	800 x 400 mm VESA® Adapter

## Gelenkhalterung mit Wandeinbaukästen

- Bis zu ±90° seitlich schwenkbar
- Zusätzliche ±5°-Drehwinkel-Einstellung für die werkzeuglose Nivellierung des Displays nach der Installation
- Bis zu 13 mm (±0,5") vertikale Einstellung für die Nivellierung nach der Installation und die Feinabstimmung der Höheneinstellung
- Montageoptionen im Quer- oder Hochformat erhöhen die Vielseitigkeit des Displays
- Montage zwischen 406 mm (16") Ständerwerk, an einem einzelnen Bolzen oder direkt in einer Trockenbauöffnung
- Knock-outs für 19 mm, 25.4 mm, 31.7 mm und 38.1 mm Leitungen
- Ausschnittsmaß: 365 x 365 mm (14.4" x 14.4")
- Hindernisfreier Wandeinbaukasten bietet ausreichend Platz und Zugänglichkeit zu den Geräten

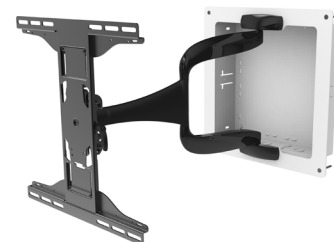

Technische Spezifikationen			
Artikel-Nr.	Displaygröße	Max. Gewicht	VESA®
IM747PU	37" - 65" Ultraschlanke Displays	Halter: 36.3 kg In-Wall-Box: 11.3 kg	400 x 400 mm VESA® Adapter

## Montageplatte zur Sicherung von Geräten in Wandeinbaukästen

Der IBMP ist eine flexible Montagelösung für kleine AV-Komponenten, die versteckt werden müssen. Er kann an verschiedenen Peerless-AV® In-Wall-Boxen und Montagelösungen angebracht werden.

- Einfaches Stapeln mehrerer AV-Geräte
- Kann verwendet werden, um überschüssiges Kabel zu bündeln, um das Herunterhängen von Kabel zu verhindern
- Mehrere Öffnungen ermöglichen es, Komponenten zu verschrauben oder mit Kabelbindern zu befestigen
- Kann horizontal oder vertikal in den 14" x 14" großen Wandeinbaukästen montiert werden
- Der IBMP kann einfach mit nur einer Schraube installiert oder entfernt werden



Technische Spezifikationen		
Artikel-Nr.	Farbe	Max. Gewicht
IBMP	Weiß	2.27 kg

## Einbau-Zubehörbox

- Das flache Design passt hinter die dünnsten Halterungen und Flachbildschirme
- Komponenten-kabel innerhalb der Wand verlegt
- Schlankes Design macht äußere Kabelabdeckungen überflüssig
- Inklusive Kabelbinder und Kabeldurchführung für einen geordneten Look
- Konstruktion aus dickem, kaltgewalztem Stahl



IBA3

Technische Spezifikationen		
Modell	Abmessungen (B x H x T)	Farbe
IBA3	442 x 146 x 96 mm	Schwarz glänzend Weiß (IBA3-W)
IBA4-W	82 x 124 x 55 mm	Weiß



NEU

### Universal UC/VC Soundbar-Halterung

- Universelle UC/VC Soundbar-Halterung, kompatibel mit Soundbars mit geeigneten Befestigungspunkten
- Konzipiert für den Einsatz mit großen Displays: Einzeldisplay: 55" bis 85" Zwei Displays: 55" bis 75"
- Gewichtskapazität 9 kg
- Montieren Sie die Soundbar über oder unter dem/den Display(s)
- Kompatibel mit flachen, neigbaren und gelenkigen Wandhalterungen, Rollwagen und Ständern von Peerless-AV®
- Vollständig einstellbar. Perfekte Platzierung der Soundbar im Verhältnis zu dem/den Display(s)

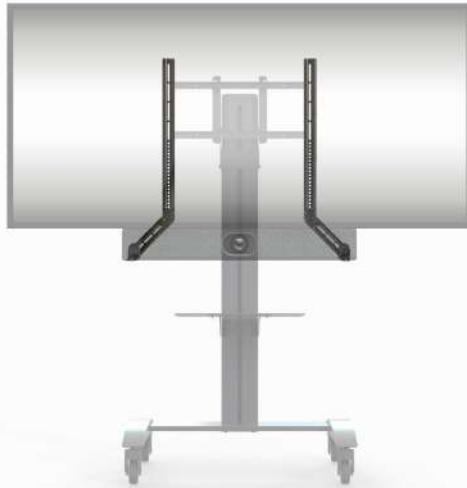

Kompatibel mit allen UC/VC Soundbars & Videobars, einschließlich der folgenden Marken:



### Universale AV-Komponentenhalterung

- Unterstützt AV-Komponenten bis zu 2 kg
- Flache Konstruktion sorgt für ein ästhetisch ansprechendes Erscheinungsbild
- Kann an verschiedene Wandflächen, Peerless-AV-Produkte oder direkt an das VESA®-Muster des Fernsehers montiert werden
- Enthält (2) Antikratz-Schutzeinlagen um das Gerät zu polstern, während es in dessen Position gehalten wird
- Enthält Hardware zur einfachen Befestigung an Peerless-AV®-Wandhalterungen

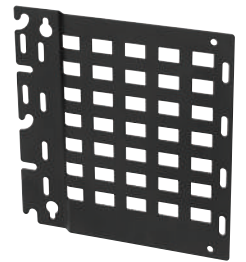

Technische Spezifikationen

Artikel-Nr.	Max. Gewicht	Abmessungen
ACC-UCM	2 kg (5lb)	213 x 222 x 9 mm

### Befestigungs-Erweiterungen



ACC2X1

- Vergrößert das Lochmuster von VESA® 75- und 100-mm-Halterungen auf einschl. 200 x 100 mm
- Mit den Modellen PF630, PT630, PP730, PA730, SF630P, ST630P, SP730P und SA730P kompatibel



ACC4X4

- Vergrößert das Lochmuster von VESA® 200 x 200-mm-Halterungen auf einschl. 300 x 200, 300 x 300, 400 x 300, und 400 x 400 mm
- Mit den Modellen PF632, PT632, PP740, PA740, SF632P, ST632P, SP740P und SA740P kompatibel

### Einzeldisplay-AV-Wandsystem mit Glasablage



ACCSH200

ACCSH300

- Robustes Ablageregal aus gehärtetem Glas
- Belastbare Aluminium-Ablagehalterung kann zur Aufnahme von AV-Komponenten auf jede gewünschte Höhe eingestellt werden
- Kabelmanagement-System sorgt für eine verdeckte, ordentliche Kabelführung
- Tragfähigkeit von max. 13 kg pro Regal
- Im Lieferumfang enthaltene Libelle ermöglicht eine schnelle, einfache Montage



### Solstice Pod-Halterung

- Speziell für Mersive Solstice Pod
- Wand-, Tisch- und Service-Rack-Montage für zusätzliche Vielseitigkeit
- Das flache Design mit einer Einbautiefe von nur 34 mm gewährleistet eine diskrete Installation
- Kompatibel mit Nano-Kensington-Schloss für zusätzliche Sicherheit
- Einfacher Zugang für Servicearbeiten



Art. Nr.: ACC-MSP  
 Farbe: Schwarz  
 Abmessungen: 220 x 242.7 x 34 mm

### Universal-Adapterplatten



PLP-UNL

\* Aktuelle Modelle und Verfügbarkeit entnehmen Sie unserer Webseite

Modell	Displaygröße	Gewicht	VESA®-Muster
PLP-UNM	22-50"	68 kg	400x400 mm
PLP-UNL	32-90"	68k g	600x400 mm

### Spezial-Adapterplatten

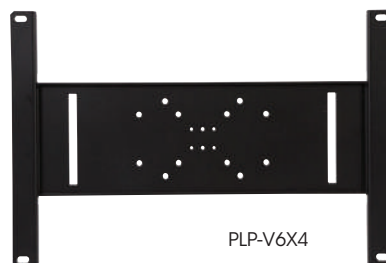

PLP-V6X4

Modell	VESA®-Muster	Modell	VESA®-Muster
PLP-V100	100x100 mm	PLP-V4X3	400x300 mm
PLP-V2X1	200x100 mm	PLP-V4X4	400x400 mm
PLP-V2X2	200x200 mm	PLP-V6X2	600x200 mm
PLP-V3X2	300x200 mm	PLP-V6X4	600x400 mm
PLP-V3X3	300x300 mm	PLP-V6X6	600x600 mm
PLP-V4X2	400x200 mm	PLP-V8X4	800x400 mm
		PLP-V9X6	900x600 mm

### Adapterschienen-Zubehör

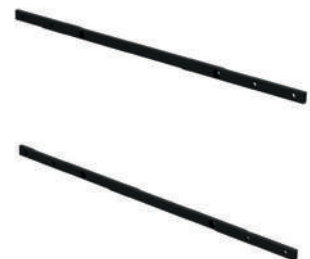

Modell	Max. Gewicht	VESA®-Muster
ACC-V1500X	91 kg	Konvertiert 400 mm oder 500 mm Montagemuster in 1200 mm oder 1500 mm
ACC-V600800	57 kg	Konvertiert 400 x 400 in 600 x 400 mm
ACC-V600X	59 kg	Konvertiert 400 x 400 in 600 x 400 mm
ACC-V900X	68 kg	Konvertiert 400 mm und 500 mm Breite/Höhe in 600 mm, 800 mm oder 900 mm Breite/Höhe

# Rollwagen und Ständer



Die attraktiven und eleganten Rollwagen und Ständer von Peerless-AV ermöglichen eine ideale Display-Betrachtungsposition und fügen sich in das Dekor jeder Umgebung ein – ob Sitzungsräume, Schulungsräume, Eingangsbereiche, Klassenzimmer, Auditorien oder Ausstellungssäle. Mithilfe eines umfassenden Sortiments von Zubehörprodukten kann jeder Ständer den jeweiligen Anforderungen angepasst werden – egal ob bei einer Videokonferenz in einem Sitzungsraum oder für eine Präsentation auf einem Messegelände.

Alle Modelle verfügen über ein internes Kabelmanagement, um alle unansehnlichen Kabel für eine saubere Erscheinung zu verbergen, und sind optional mit diebstahlsicherer Bildschirmhalterung für zusätzliche Sicherheit in öffentlichen Bereichen ausgestattet. Zu den Leistungsmerkmalen bestimmter Modelle gehört die Möglichkeit, zur Anbringung zusätzlicher Bildschirme (in einer Stapel- oder Back-to-Back-Konfiguration) zusätzliche Adapter einzubauen sowie Höhenverstellungen entlang der gesamten Hauptsäule vorzunehmen. Diese vielseitige und anpassungsfähige Produktreihe ist die ideale Lösung für alle Ihre Anforderungen an freistehende und mobile AV- und VC-Systeme.

## Rollwagen für Flachbildschirme von 32- bis 75-Zoll

- Das verbesserte Design ermöglicht eine bessere Bewegung rund um das Display, beispielsweise bei der Verwendung eines Touch-Displays oder bei Präsentationen vor Publikum
- Röhrenkonstruktion und -abstände schaffen flexible Handhabungsmöglichkeiten für den Transport eines Displays
- Die feste Stellfläche mit den Maßen 32" x 11" bietet einen praktischen Platz zum Abstellen von Laptops, Notizbüchern, Stiften usw.
- Optional kann ACC-UCM an der Rückseite des Rollwagens angebracht werden, um zusätzliche AV-Geräte zu montieren
- 102 mm (4") Doppel-Schwenkrollen entsprechen den UL-Spezifikationen und ermöglichen eine einfache Bewegung des Wagens über Fliesen, Teppiche und Schwellen
- Integriertes IEC-Kabel für eine saubere und einfache Installation



Das Rahmendesign des Rollwagens ist für die Lagerung mehrerer Rollwagen auf kleinstem Raum optimiert.



Dank der Beinkonstruktion passt der Wagen problemlos durch Türöffnungen mit einer Breite von nur 762 mm



**ABNEHMBARE RÜCKWAND**  
Befindet sich hinter der Rückseite des Displays und bietet einen sauberen, verborgenen Bereich für die Verwaltung von Kabeln und Komponenten (Regal besteht aus ABS-Kunststoff; Materialien beeinträchtigen die Wifi-Signale nicht)



**VERDECKTES KABELMANAGEMENT**  
Die aufklappbare hintere Abdeckung ermöglicht eine versteckte Aufbewahrung des Stromkabels beim Bewegen oder Lagern des Wagens

Verfügbar im 1. Quartal 2024

**NEU**



**HÖHEN-VERSTELLUNG**  
Ermöglicht die Positionierung von Displays in einem Abstand von 49,5 bis 65,5 Zoll über dem Boden (zum Zeitpunkt der Installation).

### Technische Spezifikationen

Art.-Nr.	Displaygröße	Max. Gewicht	Farbe	Montagemuster
SR860-EUK	32" bis 75"	56 kg	Schwarz	200 x 200 bis zu 600 x 400 mm
SR898-EUK	55" bis 110"+	136 kg		200 x 200 bis zu 900 x 600 mm





## Motorisierter Trolley für 50- bis 98-Zoll-Displays

- Die Mitte des Displays lässt sich um 500 mm von 1 m bis 1,5 m über dem Boden verstellen
- Die Digitalanzeige zeigt die Höhe der Displaymitte an und verfügt über vier Voreinstellungen, die zur späteren Verwendung gespeichert werden können
- Inklusive Ablageregal, welches sich sowohl an der Rückseite oder Vorderseite montieren lässt
- Inklusive Drucksensor - die ideale Lösung für Bildungseinrichtungen, in denen Sicherheit an erster Stelle steht
- Die strukturierte schwarze Pulverbeschichtung hilft, Fingerabdrücke und Staub zu verberaen



Technische Spezifikationen				
Art.-Nr.	Displaygröße	Max. Gewicht	Farbe	Montagemuster
PR598-M	50" bis 98"	130 kg (286lb) Display 4 kg (8.8lb) Medienregal	Schwarz	100 x 100 bis zu 800 x 600 mm



**Mobiler Rollwagen mit Rotationsschnittstelle**  
für 55" (WM55B, WM55H, WM55R) und 65" (WM65B, WM65R) Samsung Flip



- Displays können für eine ideale Betrachtungshöhe von bis zu 1,5 m ab Bildschirmmitte an beliebiger Stelle entlang der Säule angebracht werden \*zum Zeitpunkt der Installation
- Die Schnittstelle dreht das Display reibungslos vom Quer- ins Hochformat und bietet gleichzeitig die Stabilität für ein Touch-Display
- Die drehbare Schnittstelle hält das Display in einem Winkel von 0° oder -4,5°, um die Ergonomie und eine natürlichere Schreiboberfläche zu fördern
- Der Zugang zum Kabelmanagement bietet Routing- Optionen auf beiden Seiten der Halterung für Strom und Daten
- Manövriert leicht auf 102-mm-Lenkrollen, zwei davon sind arretierbar. Enthält auch 4 Kunststoffunterlagen, wenn die Rollen nicht benötigt werden
- Vormontierter Sockel bietet Steifigkeit, Stabilität und schnelle Montage
- Die glänzend weiße Pulverbeschichtung entspricht genau der Oberfläche des Samsung Flip
- 400 x 400 VESA® und M8-Hardware in benutzerdefinierter Länge sorgen für die richtige Befestigung des Samsung Flip



Technische Spezifikationen

Art.-Nr.	Lösung	Displaygröße	Max. Gewicht	Rotation	Farbe	Montagemuster
SR560-FLIP2	Trolley	55" oder 65" Samsung Flip	41 kg	90°	Glänzend weiß	400 x 400 mm
RMI3-FLIP2	Wandhalterung					





## SmartMount®-Rollwagen für das 50.5" Microsoft® Surface™ Hub 2S/2X



- Das Display kann vertikal entlang der Säule in einer Höhe von 1219 - 1524 mm über dem Boden angebracht werden. Die Einstellung erfolgt in 76-mm-Schritten \*zum Zeitpunkt der Installation
- Das Display kann im Hoch- oder Querformat montiert werden \*zum Zeitpunkt der Installation
- Spezielle Halterung passend für das Montagemuster (350 x 350 mm) des Microsoft® Surface™ Hub 2S/2X und enthält die Befestigungsschrauben für die richtige Tiefe
- Stellen Sie Ihr Display auf einen ergonomischen Neigungswinkel von -4,5° für eine natürliche Schreibfläche oder von 0° für Standardinteraktion
- Offener Rahmenadapter bietet die erforderlichen Abstände für I/O-Anschlüsse und für die entfernbare Computer-Cartridge
- Offener Stauraum für Kabel und andere Komponenten (508 mm x 207 mm)
- Integriertes Kabelmanagement schützt und verbirgt Kabel für eine saubere, professionelle Installation
- Die mattweiße Pulverbeschichtung des Rollwagens ergänzt sich farblich ideal zum Microsoft® Surface™ Hub 2S/2X

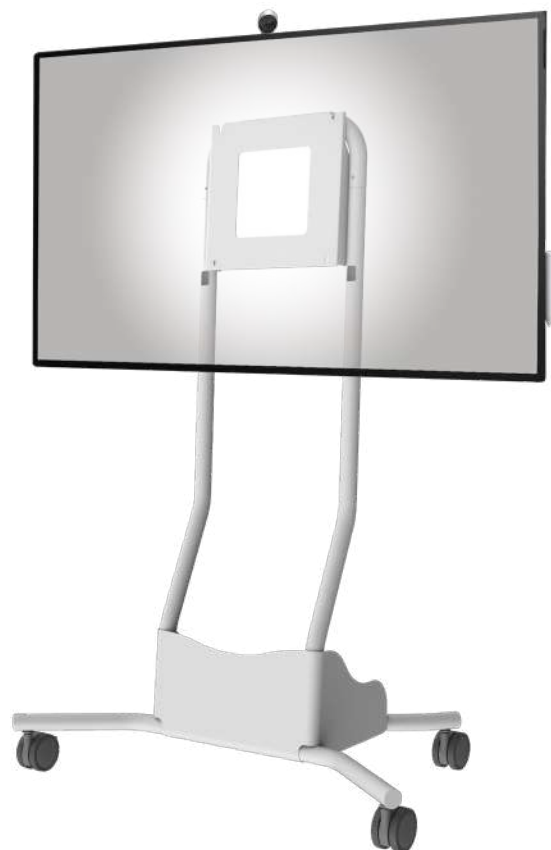

UPS-Montagehalter für die Befestigung der APC CSH2 an den SR560-HUB2  
**ACC-CSH2**



Auch erhältlich als Wandhalterung  
**SF640-HUB2**



### Technische Spezifikationen

Artikel-Nr.	Lösung	Displaygröße	Max. Gewicht	Farbe	Montagelochmuster
SR560-HUB2	Trolley	50.5" Microsoft® Surface™ Hub 2S und 2X	29.5 kg	Weiß	350 x 350 mm
SF640-HUB2	Wandhalterung	50.5" Microsoft® Surface™ Hub 2S und 2X	36.3 kg	Weiß	350 x 350 mm
SR598-HUB2	Trolley	85" Microsoft® Surface™ Hub 2S und 2X	136.1 kg	Schwarz	200 x 200 bis zu 900 x 600 mm
SF680P-HUB2	Wandhalterung	85" Microsoft® Surface™ Hub 2S und 2X	158 kg	Schwarz	1100 x 650 mm



### VC-Rollwagen für zwei 40 bis 65-Zoll-Displays

- Displays können für eine ideale Betrachtungshöhe von bis zu 1,5 m ab Bildschirmmitte an beliebiger Stelle entlang der Säule angebracht werden
- Negativer Neigungswinkel von 5° gewährleistet die gerade Ausrichtung des Displays
- Integriertes Kabelmanagement schützt und verbirgt Kabel für eine saubere, professionelle Installation
- Kamerahalterung und Geräteablage sind nach Belieben verstellbar
- Manövriert leicht auf 102-mm-Lenkrollen, zwei davon sind arretierbar
- Vollständig verschweißter Sockel bietet Kompaktheit und Stabilität und ermöglicht eine schnelle Montage
- Schwarze Pulverbeschichtung macht Fingerabdrücke und Staub unsichtbar



#### Technische Spezifikationen

Artikel-Nr.	Displaygröße	Max. Gewicht	Montagelochmuster
SR555M	40"-65"	34 kg pro Display	Bis zu VESA® 600 x 400 mm

### Großformat-Rollwagen für 55 bis 98+ Zoll-Displays

- Displays können für eine ideale Betrachtungshöhe von bis zu 1,5 m ab Bildschirmmitte an beliebiger Stelle entlang der Säule angebracht werden
- Negativer Neigungswinkel von 5° gewährleistet die gerade Ausrichtung auch der größten Displays
- Integriertes Kabelmanagement schützt und verbirgt Kabel für eine saubere, professionelle Installation
- Manövriert leicht auf 102-mm-Lenkrollen, zwei davon sind arretierbar
- Vormontierter Sockel bietet Kompaktheit und ermöglicht einen schnellen Zusammenbau
- Schwarze Pulverbeschichtung macht Fingerabdrücke und Staub unsichtbar
- Optionale Ablage (ACC-MS) kann beliebig auf den Säulen positioniert werden



#### Technische Spezifikationen

Artikel-Nr.	Displaygröße	Max. Gewicht	Montagelochmuster
SR598	55"-98"	136 kg (300lbs)	Bis zu VESA® 900x600 mm

### Rollwagen für 32 bis 75-Zoll-Displays

- Display und Ablageregal können an jeder beliebigen Stelle entlang der Säule positioniert werden, um eine ideale Sichthöhe zu erreichen (bis zu 1,5 m ab Displaymitte)
- Negativer Neigungswinkel von bis zu 5-Grad gewährleistet die gerade Ausrichtung des Displays
- Integriertes Kabelmanagement schützt und verbirgt Kabel für eine saubere, professionelle Installation
- Manövriert leicht auf 102-mm-Lenkrollen, zwei davon sind arretierbar
- Vormontierter Sockel bietet Kompaktheit und ermöglicht eine schnelle Montage
- Schwarze Pulverbeschichtung macht Fingerabdrücke und Staub unsichtbar



Metall (ACC-MS) oder Glas (ACC-GS1) separat erhältlich

#### Technische Spezifikationen

Artikel-Nr.	Displaygröße	Max. Gewicht	Montagelochmuster
SR560M	32"-75"	68 kg (150lbs)	VESA® 600x400 mm

### Rollwagen für 32 bis 75-Zoll-Displays

- Werkzeuglose Höhenverstellung um 500 mm ermöglicht die Positionierung der Display-Mitte in einem Bereich zwischen 1 und 1,5 m
- Negativer Neigungswinkel von bis zu 5-Grad gewährleistet die gerade Ausrichtung des Displays
- Integriertes Kabelmanagement schützt und verbirgt Kabel für eine saubere, professionelle Installation
- Manövriert leicht auf 102-mm-Lenkrollen, zwei davon sind arretierbar
- Vormontierter Sockel bietet Kompaktheit und ermöglicht eine schnelle Montage
- Stoßfänger schützen Wände und Türöffnungen vor Beschädigungen
- Schwarze Pulverbeschichtung macht Fingerabdrücke und Staub unsichtbar



#### Technische Spezifikationen

Artikel-Nr.	Displaygröße	Max. Gewicht	Montagelochmuster
SR575M	32"-75"	68 kg (150lbs)	Bis zu VESA® 600x400 mm



## Videokonferenz-Lösung für zwei 55 bis 80-Zoll-Displays

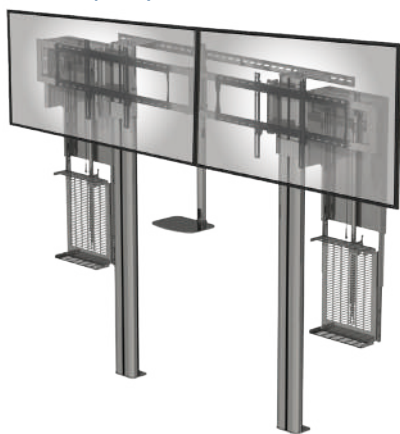

- Die Kabel verlaufen diskret durch die Pfosten für ein sauberes, übersichtliches Aussehen
- Flexibles Design ermöglicht die Befestigung sowohl auf einem Doppelboden als auch auf einem Betonboden
- Vertikale MikroEinstellung, Nivellierung und Displayausrichtung nach der Installation
- Stellen Sie die Displayhöhe an beliebiger Stelle entlang der Säule für den perfekten Betrachtungswinkel ein
- Höhenverstellbares Kamera-Ablagegestell bietet Flexibilität bei der Montage größerer Displays oder bei der Einstellung des Betrachtungswinkels
- Zwei 2RU-Rack-Ablageeinheiten lassen sich für Servicearbeiten bequem unter dem Display absenken

### Technische Spezifikationen

Artikel-Nr.	Displaygröße	Max. Gewicht	Montagemuster
VCM580	2 x 55-80"	152 kg (335lbs)	Bis zu 600x400 mm

## Kiosk-Ständer für 32 bis 75-Zoll-Displays



- Neigbar um +90° von der horizontalen in die vertikale Ebene für Kiosk- und interaktive Anwendungen
- Sichere Media Player-Aufbewahrung unter dem Display mit einfachem Zugang zum Gerät, ohne dass das Display abgenommen werden muss
- Kabelein- und -ausgänge auf beiden Seiten an beliebigen Stellen entlang der Säule; die Kabel werden von einer HighTech-Polymerabdeckung gesichert
- Sockel bietet ein sicheres Fundament für Touch-Anwendungen
- Texturierte schwarze Pulverbeschichtung macht Fingerabdrücke und Staub unsichtbar

### Technische Spezifikationen

Artikel-Nr.	Displaygröße	Max. Gewicht	Montagemuster
SS575K	32-75"	68 kg (150lbs)	Bis zu VESA® 600x400 mm

## Bodenständer für 32 bis 75-Zoll-Displays



- Display kann an jeder beliebigen Stelle entlang der Säule positioniert werden, um eine ideale Sichthöhe zu erreichen (bis zu 1,5 m ab Displaymitte)
- Negativer Neigungswinkel von 5-Grad gewährleistet die gerade Ausrichtung des Displays
- Integriertes Kabelmanagement schützt und verbirgt Kabel für eine saubere, professionelle Installation
- Breiter Sockel verhindert ein versehentliches Umkippen
- Schwarze Pulverbeschichtung macht Fingerabdrücke und Staub unsichtbar
- Offener Displayadapter verhindert Behinderungen der Display-Eingänge

### Technische Spezifikationen

Artikel-Nr.	Displaygröße	Max. Gewicht	Montagemuster
SS560F	32-75"	68 kg (150lbs)	Bis zu VESA® 600x400 mm

## Bodenständer für Back-to-Back Displays



- Display-Adapter für Einzel- oder Back-to-Back-Displaybefestigung bis zu VESA 200 x 200 mm
- Größere Lochmuster erfordern einen zusätzlichen PLP-Adapter
- Stufenlose Display-Höhenverstellung auf 1,80-m-Säule für die perfekte Betrachtungshöhe
- Media Player-Gehäuse im Sockel (Modell FPZ670)
- Integriertes Kabelmanagement für eine saubere und ordentliche Erscheinung
- Ausrichtung im Quer- oder Hochformat

### Technische Spezifikationen

Artikel-Nr.	Displaygröße	Max. Gewicht	Montagemuster
FPZ-670	Bis zu 90"	90 kg pro Display	Bis zu VESA® 200 x 200 mm
FPZ-600	Bis zu 70"	90 kg pro Display	Bis zu VESA® 200 x 200 mm

## Zubehör für Rollwagen und Ständer

### ACC-MS



Metall-Ablageplatte für SR-Rollwagen und SS-Ständer  
Max. Gewicht 4,5 kg (10lb) pro Ablageplatte

### ACC-GS1



Ablageplatte aus gehärtetem Glas für SR-Rollwagen und SS-Ständer  
Max. Gewicht 4,5 kg (10lb) pro Ablageplatte

### ACC-LA



Metall-Laptop-Ablage für SR-Rollwagen und SS-Ständer  
Max. Gewicht 4,5 kg (10lb) pro Ablageplatte

### ACC-VCS



Videokonferenz-Ablageplatte für Rollwagen und SS-Ständer  
Max. Gewicht: 2,3 kg (5lb) pro Ablagegestell

### ACC979



SmartMount SR Trolley-Rollfüße Zubehör-Kit  
4-er Lenkrollen-Set, (zwei arretierbar)

### ACC310



Verstellbarer Fuß für SmartMount Trolleys und Ständer  
Ermöglicht eine Einstellung von 25 mm für unebene Böden

### ACC-MSF-W



Metalregal auf der Rückseite für den mobilen Rollwagen SR560-FLIP2  
Max. Gewicht 4,5 kg (10lb) pro Ablage

### ACC116



Metalregal auf der Rückseite für den mobilen Rollwagen SR560-HUB2  
Max. Gewicht 4,5 kg (10lb) pro Ablage

### ACC-CSH2



UPS-Montagehalterungen für die Montage des APC CSH2 am Peerless-AV® SR560-HUB2

# Twin Pole-Modularserie

## Flachbildschirm-Montagesystem



Große AV-Installationen können viel Zeit und Mühe kosten. Peerless-AV ist der festen Überzeugung, dass größer – sowohl was das Bildschirmformat als auch die Zahl der Displays betrifft – nicht unbedingt auch komplizierter bedeutet. In enger Zusammenarbeit mit Installationsfachkräften und Systemintegratoren bemühen wir uns mit der Doppelstangen-Modularserie, dem Installationspersonal die Arbeit so einfach wie möglich zu gestalten, um fortwährende Verbesserungen der Vielseitigkeit und Gebrauchsfreundlichkeit unserer Produkte zu erreichen.

Die Komponenten dieser Serie rund um die beiden 50-mm-Säulen können zur Erfüllung verschiedenster Anforderungen miteinander kombiniert werden – von einem deckenmontierten Einzeldisplay bis zu einer vom Fußboden zur Decke reichenden Videowandkonfiguration mit einer unbegrenzten Anzahl von Bildschirmen. Dank einer geringen Anzahl von Bestandseinheiten und einer einfachen, intuitiven Methode zur Auswahl der benötigten Teile könnte eine kundenspezifische, ideal auf Ihr nächstes Projekt zugeschnittene Konfiguration der Modularserie kaum einfacher sein.

Damit Sie sich keine Sorgen machen müssen, werden alle Produkte dieser Serie nach den höchsten UL-Anforderungen an die Sicherheit von Halterungen getestet – sie müssen das Vierfache ihrer Nennlast tragen können. Durch eine Vielzahl innovativer Funktionsmerkmale wie die schrittweise Einstellung des Neigungswinkels und Back-to-Back-Display-Optionen entstehen dem Endbenutzer zahlreiche Vorteile; darüber hinaus gewährleisten sie, dass diese Halterungen die flexibelsten und am leichtesten zu installierenden Produkte auf dem Markt sind.

### DOPPELSTANGENDESIGN

gewährleistet eine stabile und sichere Befestigungsbasis, wobei jedes System für eine maximale Traglast von 192 kg ausgelegt ist

### UNIVERSALBEFESTIGUNG

Für Flachbildschirme von 46" bis 90", bis zu VESA® 600 x 400 mm (Adapter für andere Lochmuster sind erhältlich)

### BACK-TO-BACK

Option für das einfache und wirkungsvolle Erstellen eines doppelseitigen Displays innerhalb eines einzigen Systems

### HOCHFORMAT/QUERFORMAT

Displayausrichtung in beiden Formaten mit einem einzigen Bildschirmadapter oder mit spezifischen Videowandoptionen

### MONTAGEBAUSÄTZE

für die Bildschirmbefestigung; Für Displays in öffentlichen Bereichen sind darüber hinaus verschiedene Sicherheitsoptionen erhältlich

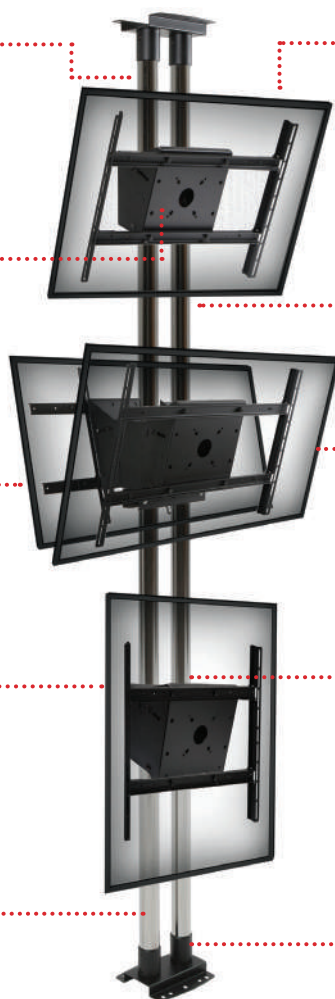

### MEHRERE DISPLAYS

können in jedem System installiert und an beliebiger Stelle entlang der gesamten Länge der Säule positioniert werden

### BELIEBIGE LÄNGEN

Die einzelnen Röhren können auf kürzere Längen geschnitten werden, und durch das Verbinden mehrerer Röhren miteinander sind auch Verlängerungen möglich

### HALTBARE OBERFLÄCHENBEHANDLUNG

mit pulverbeschichteten schwarzen Komponenten und einem verzinkten Chromüberzug verhindert Korrosion und ist gegen Kratzer und Absplitterungen beständig

### EINSTELLUNG DES NEIGEWINKELS

von +20° bis -5° mit festen Einstellungen in Schritten von je 5° für einen perfekten und einheitlichen Betrachtungswinkel

### MODERNE VISUELLE GESTALTUNG

für ein sauberes Erscheinungsbild mit Bodenplattenabdeckungen und Kabelmanagement innerhalb der Röhre



# Twin Pole-Modularserie

## Wählen Sie Ihr Design aus!

Je nach Ihren spezifischen Anforderungen gibt es zwei Möglichkeiten, Ihre Modularserie-Lösung zu konfigurieren: die Anwendung von nur einer einzigen Doppelstangen-Einheit (mit einem oder mehreren Displays) oder mehrerer Doppelstangeneinheiten, an denen jeweils mehrere Bildschirme als Kombination angebracht sind, sodass eine Videowand entsteht.

### Einzelanwendung



Ein in 4 verschiedenen Montageoptionen erhältliches Doppelstangensystem mit Einzel- oder Mehrfach-Displays in Hochformat, Querformat oder Back-to-Back-Ausrichtung, mit dem Bildschirmadapter MOD-UNL.

### Videowand-Anwendung



In 3 verschiedenen Montageoptionen erhältliche Kombination mehrerer Doppelstangensysteme; mehrere Displays werden mithilfe eines serienmäßigen Bildschirmadapters oder speziellen Videowandhalterungen in Hoch- oder Querformat montiert.

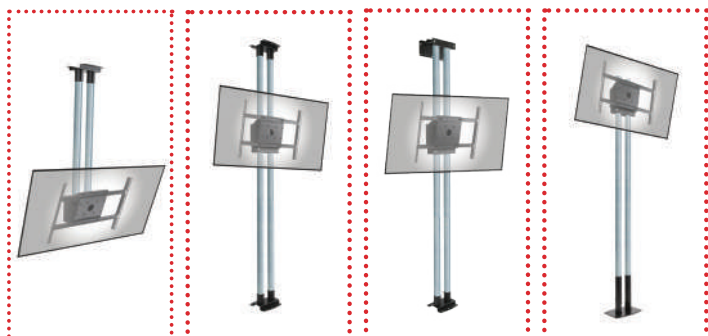

- 1 Deckenmontage-system
- 2 Boden-Decke-Montage-system
- 3 Boden-Wand-Montage-system
- 4 Freistehendes Montage-system

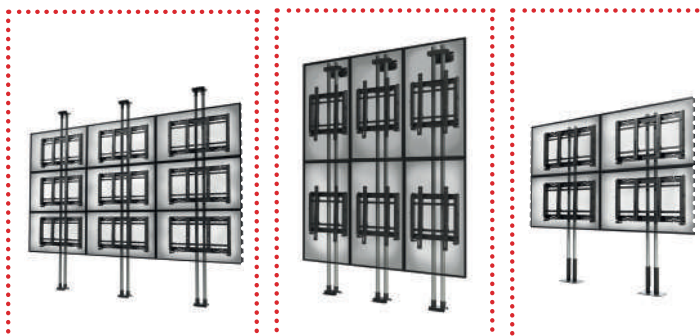

- 1 Boden-Decke-Videowand-Montagesystem
- 2 Boden-Wand-Videowand-Montagesystem
- 3 Freistehendes Videowand-Montagesystem

## Konfigurationshilfe für die Twin Pole-Modularserie

Unsere Konfigurationshilfe für die Modularserie ist ein Online-Tool, das die Auswahl der richtigen Halterungen geradezu revolutioniert. Dieses Tool vereinfacht das Spezifikationsverfahren und bietet Anwendern einen umfassenden, rationalisierten Prozess für die Planung und den Bau ihrer idealen Doppelstangen-Einheit oder Doppelstangen-Videowand.

Durch Klicken auf die entsprechende Option werden detaillierte Informationen und Produktspezifikationen sowie Angaben zu Zubehörprodukten angezeigt; die zukunftssichere Daten-Software des Tools gewährleistet, dass die angezeigten Informationen stets auf dem neuesten Stand sind.

Mehr dazu finden Sie im Bereich „Installations Corner“ unserer Website.

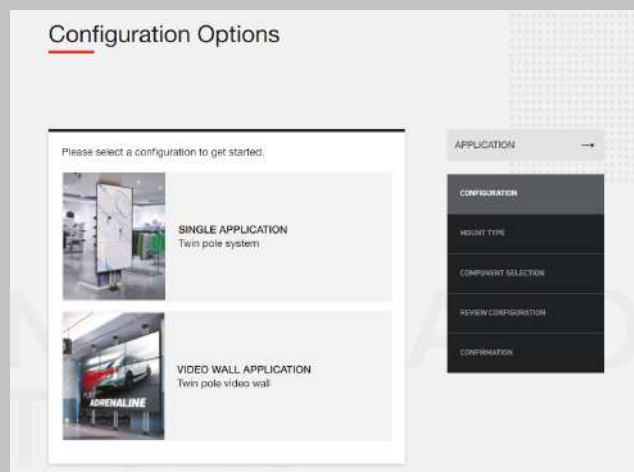

# Boden-Wand-System



VESA® bis zu 600x400 mm



Max. Gewicht 96 kg pro Display  
192 kg Gesamtgewicht bei 3 m Länge

Wenn nur wenig Platz zur Verfügung steht, können Sie eine aufsehenerregende visuelle Präsentation an einer Wand oder im Rahmen einer mit einer Säule oder einem Pfeiler ausgerichteten Totem-Konfiguration schaffen. Die unauffällige Wandhalterung MOD-WP2 fixiert jeden Bildschirm in einem Abstand von lediglich 172 mm von der Wand; sie ermöglicht eine Feineinstellung um  $\pm 22$  mm, um auf einfache Weise sicherzustellen, dass die Säulen vertikal installiert werden.

## FÜR DAS ABGEBILDETE BEISPIEL ERFORDERLICHE KOMPONENTEN



MOD-FPMS2 Einzelbildschirm-Montagehalterung



MOD-CPF2 Schwerbelastbare Fußboden-/ Deckenplatte



MOD-ASC2 Display-Aufstockungsklemme



MOD-P200 Verzinkte 2-m-Stange



MOD-UNL2 Universal-Bildschirmadapter



MOD-WP2 Wandbefestigung



Neigung

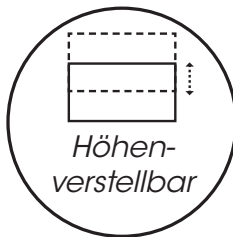

Höhenverstellbar

### MOD-ASC2 DISPLAY-AUFSTOCKUNGSKLEMME

Fixiert die Displayposition entlang der Stange

### MOD-WP2 WANDBEFESTIGUNG

Befestigt Doppelstangen parallel zur Wand

### MOD-FPMS2 EINZELDISPLAYHALTERUNG

mit Neigungseinstellung für den idealen Betrachtungswinkel

### MOD-P200 STANGEN

Verzinkte Stangen mit einer Länge von 2 m und einem Durchmesser von 50 mm

### MOD-UNL2 (GRÖSSE 46-90") BILDSCHIRMADAPTER

Universal-Bildschirmadapter  
Bildschirmausrichtung im Quer- oder Hochformat

### MOD-CPF2 FUßBODENPLATTE

Zur Befestigung an Holz- oder Betonböden. Abdeckung optional erhältlich. (MOD-ACF2)

## Freistehendes System

Diese vielseitige, freistehende Konfiguration ist ideal für eine Vielzahl von Anwendungen, von Schaufensterauslagen im Einzelhandel bis hin zu Werbe-, Informations- und Wegweisungspunkten in Einkaufszentren und Freizeitkomplexen. Dank der optionalen Back-to-Back-Bildschirmaufstellung können Benutzer ihre Anzeigefläche im Vergleich zum Gebrauch eines Einzel-Displays verdoppeln und damit eine maximale Wirkung erzielen.

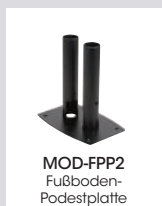

MOD-FPP2 Fußboden-Podestplatte

Entfernen Sie die MOD-WP2-Wandbefestigung und tauschen Sie die MOD-CPF2 Bodenplatte für MOD-FPP2 Fußboden-Podestplatte aus, um ein freistehendes System zu erstellen.



# Konfigurieren Sie Ihre individuelle Doppelstangen-Display-Lösung durch Auswahl der benötigten Komponenten in fünf einfachen Schritten

## 1 Decken-/Wand-/Bodenplatte auswählen

	<p><b>Schwerbelastbare Decken-/Bodenplatte</b> MOD-CPF2</p> <p>Zur Befestigung an Beton- und Holzbalkendecken. Max. Gewicht: 192 kg (422lbs)</p>
	<p><b>Deckenplattenabdeckung</b> MOD-ACF2</p> <p>Abdeckung für MOD-CPF2 Decken-/Bodenplatte</p>
	<p><b>Wandplatte</b> MOD-WP2</p> <p>Einstellungen: +/- 22.2 mm</p>
	<p><b>Doppel-T-Träger-Deckenplatte</b> MOD-CPI2</p> <p>Komplett einstellbar für Doppel-T-Träger mit einer Breite von 85 - 250 mm Neigungswinkel: +/- 60°, Max. Gewicht: 192 kg</p>
	<p><b>Fußboden-Podestplatte</b> MOD-FPP2</p> <p>Freistehende Anwendungen können für noch mehr Sicherheit angeschraubt werden Max. Gewicht: 192 kg (422lbs)</p>

## 2 Säulenlänge und Zubehör auswählen

	<p><b>Verlängerungsröhre</b></p> <p>MOD-P100 1.0 m (39") lang, MOD-P150 1.5 m (59") lang, MOD-P200 2.0 m (78") lang, MOD-P300 3.0 m (118") lang</p>
	<p><b>Rohr-Endkappensatz</b> MOD-ACAP (Schwarz)</p> <p>Satz enthält 2 Stück Für saubere Rohrenden</p>
	<p><b>Trim Disc</b> MOD-ATD-W (Weiß)</p> <p>Passt um die Stange und verdeckt raue Stellen, die beim Schneiden in der Zwischendecke entstehen</p>
	<p><b>Stangen-Verbindungsschiene</b> MOD-ÄPC</p> <p>Verbindet 2 Stangen mit 50 mm Durchmesser</p>
	<p><b>Stangen-Bohrvorrichtung</b> MOD-ADF (Schwarz)</p> <p>Ermöglicht das Festlegen und Markieren neuer Montagelöcher, die in neu geschnittene 50-mm-Stangen gebohrt werden müssen</p>

## 3 Display-Konfigurationsadapter

	<p><b>Display-Aufstockungsklemme</b> MOD-ASC2 (Schwarz)</p> <p>Wird an die Verlängerungsstange festgeklemmt, um das Aufeinanderstapeln mehrerer Bildschirme zu ermöglichen Max. Gewicht: 96 kg (211lb)</p>
	<p><b>Halterung für einen Bildschirm</b> MOD-FPMS2</p> <p>Neigungswinkel: +20/ -5° VESA®: 75/100/200 x 200 mm Max. Gewicht: 96 kg (211lb)</p>
	<p><b>Back-to-Back Displayhalterung</b> MOD-FPMD2</p> <p>Neigungswinkel: +20/ -5° VESA®: 75/100/200 x 200 mm Max. Gewicht: 192 kg (411lb)</p>

## 4 Erforderliche Display-/Medienbox-Halterung

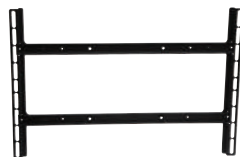
	<p><b>Universal-Displayadapter</b> MOD-UNL2</p> <p>Displaygröße: 46" - 90" Max. VESA®: 600 x 400 mm Max. Gewicht: 96 kg (211lb)</p>
--	---

## 5 Optional erhältlich

	<p><b>Medienbox-Halter</b> MOD-MBM (Nur MOD-FPMS2)</p> <p>Max. Gewicht: 4.55 kg (10lb) Max. Innenabmessungen: 195 x 195 x 35 mm</p>
	<p><b>Medienbox-Halter</b> MOD-MBL (Nur MOD-FPMS2)</p> <p>Max. Gewicht: <i>Auf Anfrage</i> Max. Innenabmessungen: 254 x 304 x 64 mm</p>

# Boden-Decke-Videowand-System



VESA® bis zu 700x400 mm



Max. Gewicht 57 kg pro Display  
192 kg Gesamtgewicht bei 2m Länge

Dies ist die ultimative Lösung für die Erstellung einer großformatigen Videowand, bei der die einzige Einschränkung der Abstand vom Boden zur Decke ist. Mit den Videowand-Halterungsadaptern, die die Möglichkeit der horizontalen Verschiebung und der 8-Punkt-Mikrokorrektur für die ultimative Feinabstimmung bieten, können Sie an jedem Doppelstangensystem mehrere Bildschirme anbringen und diese in kürzester Zeit perfekt ausrichten.

## FÜR DAS ABGEBILDETE BEISPIEL ERFORDERLICHE KOMPONENTEN



6x MOD-P300  
Verchromte  
3-m-Stange



9x MOD-AWM2  
Videowand-  
Halterungsadapter



9x DS-VW765-LQR  
Videowandhalterung



6x MOD-CPF2  
Schwerbelastbare  
Fußboden-/  
Deckenplatte

Beispiel: DS-VW765-LQR

**MIKROEINSTELLUNG**  
Werkzeuglose Feinabstimmung an 8 Punkten gewährleistet eine nahtlose Ausrichtung der einzelnen Displays

**DS-VW765-LAND  
HORIZONTALVERSCHIEBUNG**  
Seitliche Einstellung zur bündigen Displayausrichtung

**DS-VW765-LQR**  
Hochformat-Schnelllösehalterung für Flachbildschirme von 46" bis 65"

**DS-VW765-LQR  
QUICK RELEASE**  
Einfacher Druckmechanismus kann für einen einfachen Zugriff und zur Wartung ganz ausgefahren werden

**MOD-P300  
STANGEN**  
Verchromte Stangen mit 3 m Länge und 50 mm Durchmesser

**MOD-AWM2**  
Videowand-Halterungsadapter kann an jeder Stelle entlang der Säulen angebracht werden

**MOD-CPF2 BODEN-/  
DECKENPLATTE**  
Zur Befestigung an Holz oder Beton  
Optionale Abdeckung (MOD-ACF2)

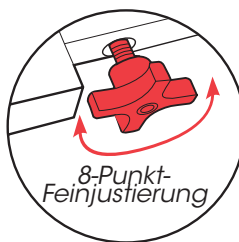

## Freistehendes System

Diese flexible, freistehende Konfiguration bietet eine schnelle und wirkungsvolle Methode für die Erstellung einer spektakulären Videowandkonfiguration in einem breiten Spektrum von Anwendungen und Umgebungen. Beim Einsatz in öffentlichen Bereichen ist die Sicherheit des Systems gewährleistet, indem die Fußbodenplatte festgeschraubt werden kann; außerdem können die Bildschirme mit entsprechenden Befestigungselementen gesichert werden.



MOD-FPP2  
Fußboden-  
Podestplatte

Tauschen Sie die MOD-CPF2 Bodenplatten für MOD-FPP2 Fußboden-Podestplatten aus, um ein freistehendes Videowandssystem zu erstellen.



# Konfigurieren Sie Ihre individuelle Doppelstangen-Videowandlösung durch Auswahl der benötigten Komponenten in vier einfachen Schritten

## 1 Decken-/Wand-/Bodenplatte auswählen

	<p><b>Schwerbelastbare Decken-/Bodenplatte</b> MOD-CPF2 Zur Befestigung an Beton- und Holzbalkendecken. Max. Gewicht: 192 kg</p>
	<p><b>Deckenplattenabdeckung</b> MOD-ACF2 Abdeckung für Decken-/Fußbodenplatte MOD-CPF2</p>
	<p><b>Wandplatte</b> MOD-WP2 Einstellung: +/- 22.2 mm</p>
	<p><b>Doppel-T-Träger-Deckenplatte</b> MOD-CPI2 Komplett einstellbar für Doppel-T-Träger mit einer Breite von 85 - 250 mm Neigungswinkel: +/- 60°, Max. Gewicht: 192 kg</p>
	<p><b>Fußboden-Podestplatte</b> MOD-FPP2 Freistehende Anwendungen können für noch mehr Sicherheit angeschraubt eingesetzt werden Max. Gewicht: 192 kg (422lbs)</p>

## 2 Säulenlänge und Zubehör auswählen

	<p><b>Verlängerungsröhre</b> MOD-P100 1.0 m (39") lang, MOD-P150 1.5 m (59") lang, MOD-P200 2.0 m (78") lang, MOD-P300 3.0 m (118") lang</p>
	<p><b>Rohr-Endkappensatz</b> MOD-ACAP (Schwarz) Satz enthält 2 Stück Für saubere Rohrenden</p>
	<p><b>Trim-Disc</b> MOD-ATD-W (Weiß) Passt um die Stange und verdeckt raue Stellen, die beim Schneiden in der Zwischendecke entstehen</p>
	<p><b>Stangen-Verbindungsschiene</b> MOD-APC Verbindet 2 Stangen mit 50 mm Durchmesser</p>
	<p><b>Stangen-Bohrvorrichtung</b> MOD-ADF (Schwarz) Ermöglicht das Festlegen und Markieren neuer Montagelöcher, die in neu geschnittene 50-mm-Stangen gebohrt werden müssen</p>

## 3 Bildschirmkonfigurationsadapter

	<p><b>Wandhalterungsadapter</b> MOD-AWM2 Videowandhalterungs-Adapter kann an jeder Stelle entlang der Säulen angebracht werden</p>
--	--

## 4 Erforderliche Bildschirmhalterung/ Medien-Box

	<p><b>Querformat-Videowandhalterung mit Quick Release</b> DS-VW765-LQR Full-Service-Halterung mit Quick Release. Displaygröße: 46-65", Max. Gewicht: 57 kg, VESA-Lochmuster: Bis zu 700 x 400 mm</p>
	<p><b>Querformat-Videowandhalterung</b> DS-VW765-LAND Full-Service-Halterung mit Ausziehfunktion Displaygröße: 40-65", Max. Gewicht: 57 kg, VESA-Lochmuster: Bis zu 700 x 400 mm</p>
	<p><b>Supreme-Videowandhalterung</b> DS-VW775 Full-Service-Halterung mit Ausziehfunktion Displaygröße: 46-60", Max. Gewicht: 57 kg, VESA-Lochmuster: Bis zu 600 x 400 mm</p>
	<p><b>Supreme-Videowandhalterung Mit Quick Release</b> DS-VW775-QR Full-Service-Halterung mit Quick Release Displaygröße: 46-60", Max. Gewicht: 57 kg, VESA-Lochmuster: Bis zu 600 x 400 mm</p>

### Konfigurationshilfe für die Doppelstangen-Modularserie

Erstellen Sie mit unserem Modularserie-Konfigurator ein System, das perfekt auf Ihre Anforderungen zugeschnitten ist. Dieses Online-Tool wurde entwickelt, um Benutzern einen umfassenden, rationalisierten und einfachen Prozess für die Gestaltung und den Bau ihrer idealen Doppelstangeneinheit oder Doppelstangen-Videowand zu bieten.

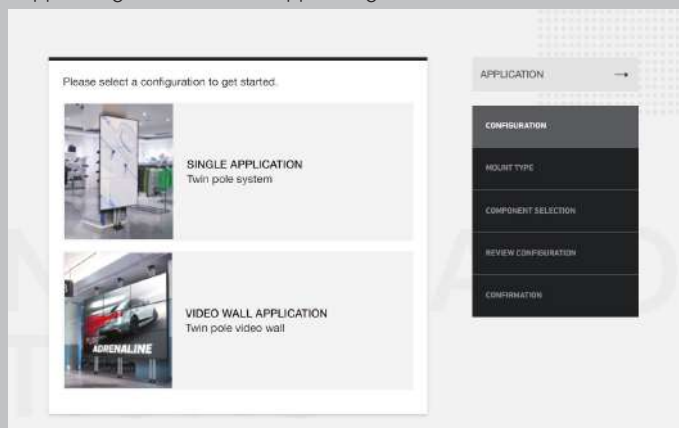

Weitere Informationen finden Sie unter [www.peerless-av.com](http://www.peerless-av.com) im Bereich 'Design Tools'

# Modularserie Flachbildschirm-Kits



Peerless-AV ist ständig um Verbesserungen der Flexibilität und Benutzerfreundlichkeit seiner Produkte bemüht. Anhand des Feedbacks von Installationsexperten und Systemintegratoren wissen wir, dass der Markt eine Produktpalette braucht, die auf der Basis einer begrenzten Anzahl von Bestandseinheiten eine Vielzahl von Anforderungen erfüllen kann. Daher haben wir mit der Modularserie eine universelle Deckenhalterungslösung eingeführt, die aus etwa zwanzig verschiedenen Komponenten besteht.

Das speziell für professionelle AV-Installationen in Großbritannien entwickelte Modulsystem wird mit den gleichen hochwertigen Materialien wie alle Peerless-Halterungen hergestellt – die lange Haltbarkeit ist damit gewährleistet. Damit Sie sich keine Sorgen machen müssen, werden alle Produkte nach den höchsten UL-Sicherheitsanforderungen getestet. Sie beinhalten eine Vielzahl von speziell für Flachbildschirmhalterungen entwickelten, innovativen Funktionsmerkmalen und Vorteilen, z. B. voreingestellte Neigungswinkel und Optionen für das Befestigen mehrerer Bildschirme. Damit sind sie die vielseitigsten und am einfachsten zu installierenden Produkte auf dem Markt.

## MOD-FPSKITxxx/ -B MOD-FPSKITxxx-CPF

### Flachbildschirm-Deckenhalterung-Kit

MOD-FPSKITxxx beinhaltet:

- 1 x MOD-CPC
- 1 x MOD-Pxxx \*\*
- 1 x MOD-FPMS
- 1 x MOD-UNL

MOD-FPSKITxxx-CPF beinhaltet:

- 1 x MOD-CPF
- 1 x MOD-Pxxx \*\*
- 1 x MOD-FPMS
- 1 x MOD-UNL

\*\* Artikelnummer der Stangen hängt von der erforderlichen Säulenlänge ab

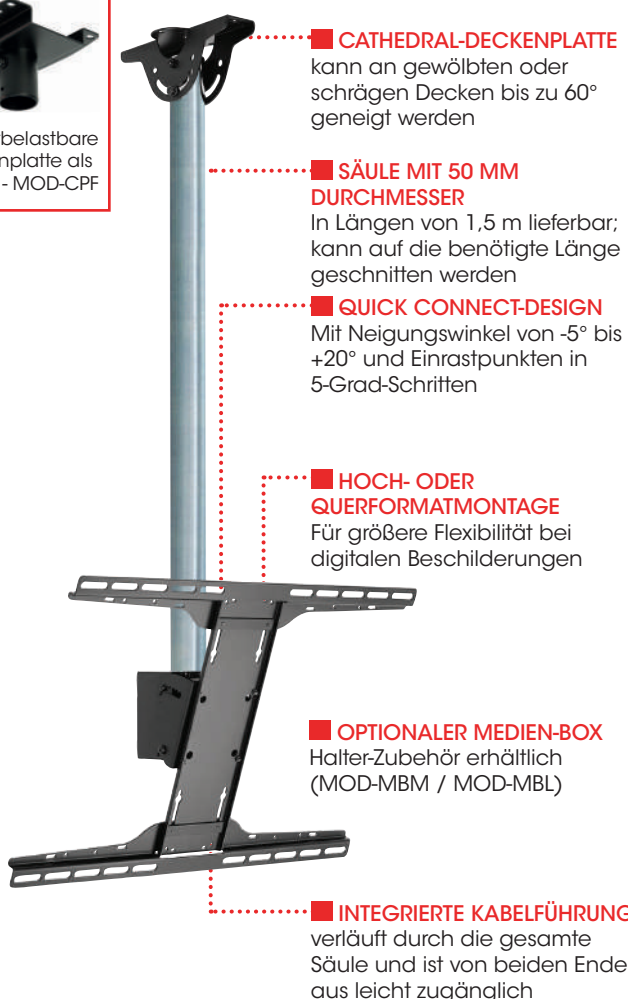

## MOD-FCSKIT300

### Boden-Decke-Montage-Kit 3m

MOD-FCSKIT300 beinhaltet:

- 2 x MOD-CPF: Schwerbelastbare flache Decken-/Bodenplatte
- 1 x MOD-P300: Verchromte 3-m-Verlängerungssäule
- 1 x MOD-ASC: Display-Aufstockungsklemme
- 1 x MOD-FPMS: Einzelbildschirmhalterung
- 1 x MOD-UNL: Großer Universaladapter

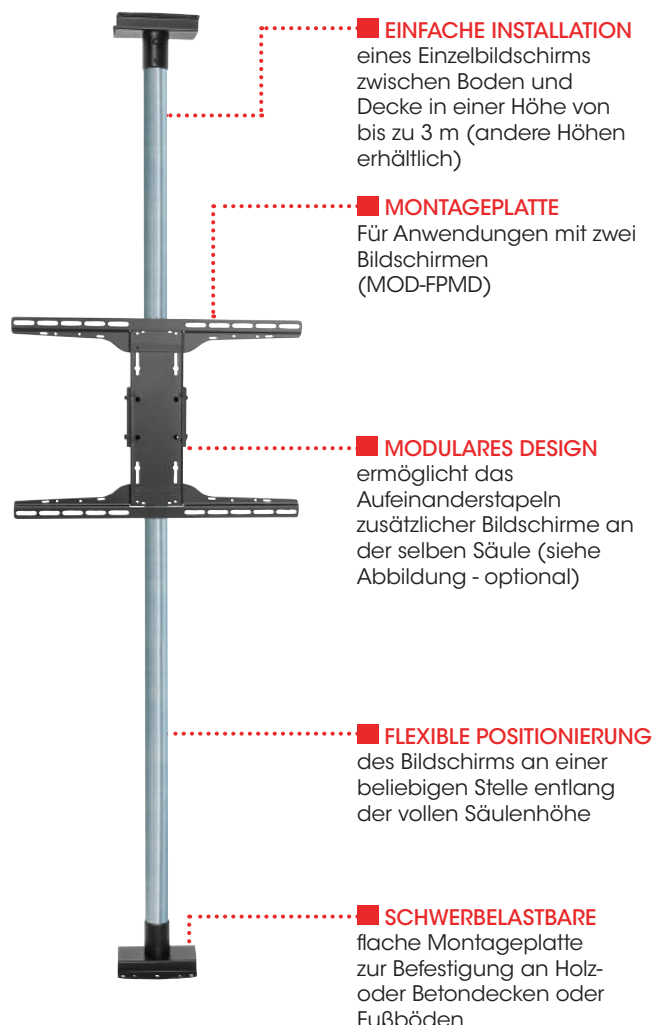



# Konfigurieren Sie Ihre individuelle Lösung in vier einfachen Schritten

## 1 Decken-/Wand-/Bodenplatte auswählen

	<p><b>Schwerbelastbare Decken-/Bodenplatte</b>                  MOD-CPF (Schwarz) MOD-CPF-W (Weiß)                  Zur Befestigung an Beton- und Holzbalkendecken.                  Max. Gewicht: 170 kg (374lbs)</p>
	<p><b>Deckenplattenabdeckung</b>                  MOD-ACF (Schwarz) MOD-ACF-W (Weiß)                  Abdeckung für Decken-/Fußbodenplatte (MOD-CPF)</p>
	<p><b>Cathedral-Deckenplatte</b>                  MOD-CPC (Schwarz) MOD-CPC-W (Weiß)                  Zur Befestigung an Beton- und Holzbalkendecken                  Neigung: +/- 60°, Max. Gewicht: 120 kg (264lbs)</p>
	<p><b>Doppel-T-Träger-Deckenplatte</b>                  MOD-CPI (Schwarz)                  Voll einstellbar für Doppel-T-Träger mit einer Breite von 85 - 250 mm                  Neigung: +/- 60°, Max. Gewicht: 120 kg (264lbs)</p>
	<p><b>Klemmbügel-Zubehörsatz</b>                  MOD-AUB (Schwarz)                  Wird um Rohre, Traversen usw. mit einem Durchmesser von 40 bis 85 mm festgeklemmt.                  An MOD-CPC und MOD-CPF anpassbar                  Max. Gewicht: 120 kg (264lbs)</p>







## 2 Säulenlänge und Zubehör auswählen

	<p><b>Verlängerungssäulen</b>                  MOD-P100 1.0 m (39")                  MOD-P150 1.5 m (59")                  MOD-P200 2.0 m (78")                  MOD-P300 3.0 m (118")                  Ebenso in Weiß (fügen Sie '-W' zu Artikelnummer hinzu) und Schwarz (fügen Sie '-B' zu Artikelnummer hinzu) erhältlich</p>
	<p><b>Trim Disc</b>                  MOD-ATD-W (Weiß)                  Passt um die Stange und verdeckt raue Stellen, die beim Schneiden in der Zwischendecke entstehen</p>
	<p><b>Stangen-Verbindungsschiene</b>                  MOD-APC                  Verbindet 2 Stangen mit 50 mm Durchmesser</p>
	<p><b>Stangen-Bohrvorrichtung</b>                  MOD-ADF (Schwarz)                  Ermöglicht das Festlegen und Markieren neuer Montagelöcher, die in neu geschnittene 50-mm-Stangen gebohrt werden müssen</p>

## 3 Display-Konfigurationsadapter

	<p><b>Halterung für einen Bildschirm</b>                  MOD-FPMS (Schwarz) MOD-FPMS-W (Weiß)                  Displaygröße: 10" bis 65" (je nach Bildschirmadapter)                  VESA®-Lochmuster: 75/100 kompatibel                  Max. Gewicht: 100 kg (220lbs)                  Neigung: +20/-5°, Schwenkung: 360°</p>
	<p><b>Back-to-Back-Bildschirmhalterung</b>                  MOD-FPMD (Schwarz) MOD-FPMD-W (Weiß)                  Displaygröße: 10" bis 65" (je nach Bildschirmadapter)                  VESA®-Lochmuster: 75/100 kompatibel                  Max. Gewicht: 170 kg (374lbs)                  Neigung: +20/-5° Schwenkung: 360°</p>
	<p><b>Display-Aufstockungsklemme</b>                  MOD-ASC (Schwarz) MOD-ASC-W (Weiß)                  Wird an die Verlängerungsstange festgeklemmt, um das Aufeinanderstapeln mehrerer Einzelbildschirme oder von zwei Back-to-Back-Displays zu ermöglichen.                  Max. Belastung: 85 kg (187lbs)</p>

## 4 Erforderliche Bildschirmhalterung/ Medien-Box

	<p><b>Großer Universaladapter</b>                  MOD-UNL                  Displaygröße: 32" - 75" Flachbildschirme                  VESA®-Lochmuster: Bis zu 600 x 400 (B x H)                  Max. Gewicht: 60 kg (132lbs)</p>
	<p><b>Mittelgroßer Universaladapter</b>                  MOD-UNM                  Displaygröße: 22" - 50" LCD-Screens                  VESA®-Lochmuster: Bis zu 400 x 400 (B x H)                  Max. Gewicht: 60 kg (132lbs)</p>
	<p><b>Medienbox-Halter</b>                  MOD-MBM (Nur MOD-FPMS)                  Media Player-Montage-Zubehör                  Für Mini Computer und AC-Netzteil</p>
	<p><b>Medienbox-Halter</b>                  MOD-MBL (Nur MOD-FPMS)                  Media Player-Halterzubehör zum Gebrauch mit modularer Einzelbildschirmhalterung                  MOD-FPMS</p>
	<p><b>VESA-Adapter 200 x 100</b>                  ACC-V2x1                  Displaygröße: bis zu 26"                  VESA-Lochmuster: 200 x 100                  Max. Gewicht: 30 kg (66lbs)</p>
	<p><b>VESA-Adapter 200 x 200</b>                  ACC-V2X2                  Displaygröße: Bis zu 22" - 40"                  VESA-Lochmuster: 200 x 200, 200 x 100                  Max. Gewicht: 52 kg (115lbs)</p>

Kits - Artikel-Nr.	Praktische Einzelpaketlösungen
MOD-FPSKIT100	Einzeldisplay, 1m-Decken-Kit, Deckenplatte (Cathedral)
MOD-FPSKIT150	Einzeldisplay, 1.5m-Decken-Kit, Deckenplatte (Cathedral)
MOD-FPSKIT200	Einzeldisplay, 2m-Decken-Kit, Deckenplatte (Cathedral)
MOD-FPSKIT100-CPF	Einzeldisplay, 1m-Decken-Kit, flache Deckenplatte
MOD-FPSKIT150-CPF	Einzeldisplay, 1.5m-Decken-Kit, flache Deckenplatte
MOD-FPSKIT200-CPF	Einzeldisplay, 2m-Decken-Kit, flache Deckenplatte
MOD-FCSKIT300	Einzeldisplay, 3m-Boden-Decken-Kit, flache Deckenplatte

# Modularserie Projektorhalterung-Set



Peerless-AV ist ständig um Verbesserungen der Flexibilität und Benutzerfreundlichkeit seiner Produkte bemüht. Anhand des Feedbacks von Installationsexperten und Systemintegratoren wissen wir, dass der Markt eine Produktpalette braucht, die auf der Basis einer begrenzten Anzahl von Bestandseinheiten eine Vielzahl von Anforderungen erfüllen kann. Die Modularserie wurde als eine universelle Deckenhalterungslösung mit verschiedenen Komponentenooptionen entwickelt, die das gesamte Projektorhaltungsassortiment abdecken.

Dies ist ein unglaublich flexibles System, bei dem man die benötigte Deckenplatte und Säulenlänge auswählen und mit verschiedenen Projektorhaltungen und Adapterplatten verwenden kann. Und um das Ganze noch einfacher zu gestalten, hat Peerless-AV ein Set in einem einzigen Paket zusammengestellt, das für zahlreiche professionelle Installationen die perfekte Lösung ist. Die Modularserie, die mit hochwertigsten Materialien hergestellt und nach Standards getestet wird, die weit über die Anforderungen unserer Branche hinausgehen, bietet garantierte Haltbarkeit und Sicherheit.

## MOD-PJF2KIT100-B MOD-PJF2KIT150-B Modularserie PJF2 Projektor-Deckenhalterung-Set

- 1 x MOD-CPC: Deckenplatte (Cathedral)
- 1 x MOD-Pxxx:\* Schwarze Verlängerungssäule (1m) oder (1.5m)
- 1 x MOD-ATA: Projektorhalterung-Adapter
- 1 x PJF2: PJF2 Projektorhalterung

\* Art. Nr. der Säule hängt von Säulenlänge ab

- Cathedral-Deckenplatte kann bei Anwendung an gewölbten oder schrägen Decken bis zu  $\pm 60^\circ$  geneigt werden
- Konfigurierbare Projektorinstallation mit einer Höhe von 1 m oder 1,5 m
- Universal-Spider®-Adapter für nahezu alle Projektoren mit einem Gewicht von bis zu 22 kg (50lb)
- Die Kugelgelenkkonstruktion ermöglicht eine einfache Einstellung der Neigung, Drehung und Schwenkung
- Spezifikationen:  
Neigung:  $\pm 15^\circ$   
Drehwinkel:  $\pm 15^\circ$   
Schwenkung:  $360^\circ$   
Alle mit formschlüssiger Verriegelung bei jedem Grad



Schwerbelastbare Deckenplatte als Option - CPF

## MOD-PJF2KIT100-CPF-B MOD-PJF2KIT150-CPF-B Modularserie PJF2 Projektor-Deckenhalterung-Set

- 1 x MOD-CPF: Deckenplatte
- 1 x MOD-Pxxx:\* Schwarze Verlängerungssäule (1m) oder (1.5m)
- 1 x MOD-ATA: Projektorhalterung-Adapter
- 1 x PJF2: PJF2 Projektorhalterung

\* Art. Nr. der Säule hängt von Säulenlänge ab

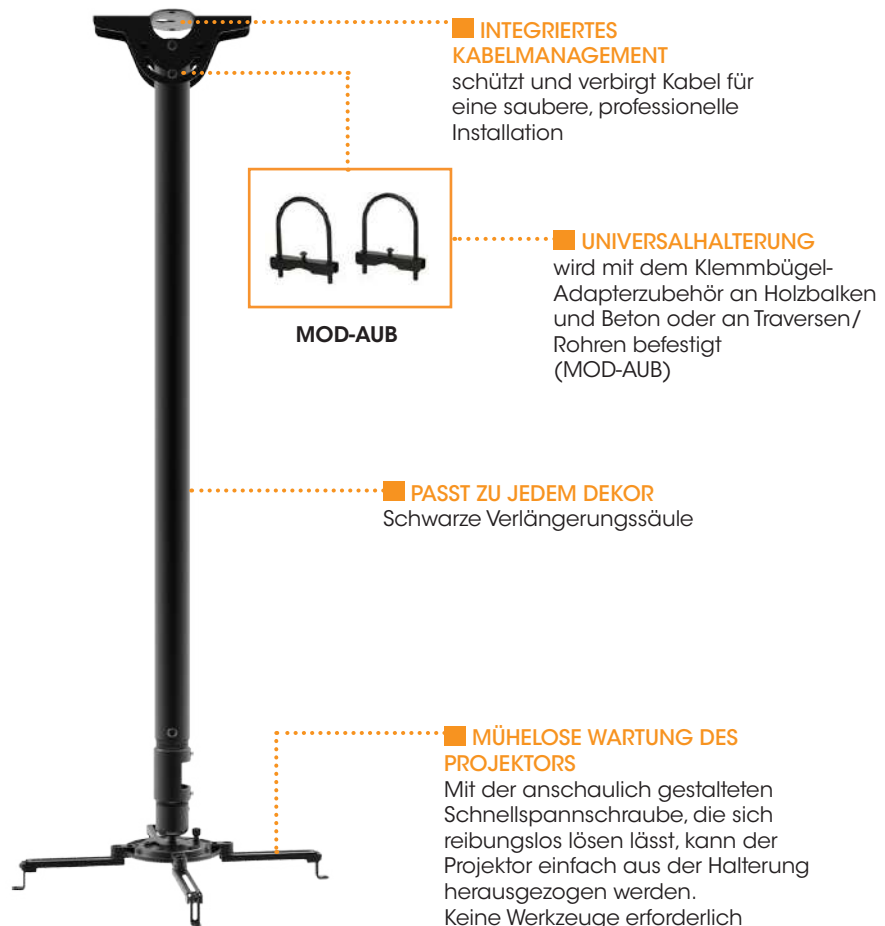

### INTEGRIERTES KABELMANAGEMENT

schützt und verbirgt Kabel für eine saubere, professionelle Installation



MOD-AUB

### UNIVERSALHALTERUNG

wird mit dem Klemmbügel-Adapterzubehör an Holzbalken und Beton oder an Traversen/Rohren befestigt (MOD-AUB)

### PASST ZU JEDEM DEKOR

Schwarze Verlängerungssäule

### MÜHELOSE WARTUNG DES PROJEKTORS

Mit der anschaulich gestalteten Schnellspannschraube, die sich reibungslos lösen lässt, kann der Projektor einfach aus der Halterung herausgezogen werden. Keine Werkzeuge erforderlich



# Konfigurieren Sie Ihre individuelle Lösung in vier einfachen Schritten

## 1 Deckenplatte auswählen

	<b>Schwerbelastbare Decken-/Bodenplatte</b> MOD-CPF (Schwarz) MOD-CPF-W (Weiß) Zur Befestigung an Beton- und Holzbalkendecken Max. Gewicht: 170 kg (374lbs)
	<b>Deckenplattenabdeckung</b> MOD-ACF (Schwarz) MOD-ACF-W (Weiß) Abdeckung für Decken-/Fußbodenplatte (MOD-CPF)
	<b>'Cathedral'-Deckenplatte</b> MOD-CPC (Schwarz) MOD-CPC-W (Weiß) Zur Befestigung an Beton- und Holzbalkendecken Neigung: +/- 60°, Max. Gewicht: 120 kg (264lbs)
	<b>Doppel-T-Träger-Deckenplatte</b> MOD-CPI (Schwarz) Voll einstellbar für Doppel-T-Träger mit einer Breite von 85 - 250 mm Neigung: +/- 60°, Max. Gewicht: 120 kg (264lbs)
	<b>Klemmbügel-Zubehörsatz</b> MOD-AUB (Schwarz) Wird um Rohre, Traversen usw. mit einem Durchmesser von 40 bis 85 mm festgeklemmt. An MOD-CPC und MOD-CPF anpassbar Max. Gewicht: 120 kg (264lbs)

## 2 Säulenlänge und Zubehör auswählen

	<b>Verlängerungssäule</b> MOD-P100 1.0 m (39") MOD-P150 1.5 m (59") MOD-P200 2.0 m (78") MOD-P300 3.0 m (118") Ebenso in Weiß (fügen Sie '-W' zu Artikelnummer hinzu) und Schwarz (fügen Sie '-B' zu Artikelnummer hinzu) erhältlich
	<b>Trim-Disc</b> MOD-ATD-W (Weiß) Passt um die Stange und verdeckt raue Stellen, die beim Schneiden in der Zwischendecke entstehen
	<b>Stangen-Verbindungsschiene</b> MOD-APC Verbindet 2 Stangen mit 50 mm Durchmesser
	<b>Stangen-Bohrvorrichtung</b> MOD-ADF (Schwarz) Ermöglicht das Festlegen und Markieren neuer Montagelöcher, die in neu geschnittene 50-mm-Stangen gebohrt werden müssen

## 3 Projektor-Adapterplatte

	<b>Projektorhalterung-Adapter</b> MOD-ATA Adapter für den Gebrauch von PRG-UNV, PRGS-UNV mit modularen Verlängerungsrohren
---	--

Kits - Artikel-Nr.	Praktische Single-Box-Lösungen
MOD-PJF2KIT100-B	Kit beinhaltet: 1 x MOD-CPC 'Cathedral' Deckenplatte 1 x MOD-P100-B 1.0 m Verlängerungssäule 1 x MOD-ATA Projektorhalterung-Adapter 1 x PJF2 Projektorhalterung 1 x ACC850 Säulenverbinder mit Kabelverwaltung
MOD-PJF2KIT150-B	Kit beinhaltet: 1 x MOD-CPC 'Cathedral'-Deckenplatte 1 x MOD-P150-B 1.5 m Verlängerungssäule 1 x MOD-ATA Projektorhalterung-Adapter 1 x PJF2 Projektorhalterung 1 x ACC850 Säulenverbinder mit Kabelverwaltung
MOD-PJF2KIT100-CPF-B	Kit beinhaltet: 1 x MOD-CPF Deckenplatte 1 x MOD-P100-B 1 m Verlängerungssäule 1 x MOD-ATA Projektorhalterung-Adapter 1 x PJF2 Projektorhalterung 1 x ACC850 Säulenverbinder mit Kabelverwaltung
MOD-PJF2KIT150-CPF-B	Kit beinhaltet: 1 x MOD-CPF Deckenplatte 1 x MOD-P150-B 1.5 m Verlängerungssäule 1 x MOD-ATA Projektorhalterung-Adapter 1 x PJF2 Projektorhalterung 1 x ACC850 Säulenverbinder mit Kabelverwaltung

## 4 Benötigte Projektorhalterung

	<b>PRG Projektorhalterung</b> PRG-UNV (Schwarz) Auch in Weiß (-W) erhältlich Neigung: ±20° Drehung: 360° Rollwinkel: ±10° Max. Gewicht: 22 kg (50lbs) Montagemuster: Universal bis zu 448 mm
	<b>PRGS Projektorhalterung</b> PRGS-UNV (Schwarz) Auch in Silber (-S) und Weiß (-W) erhältlich Neigung: +15°/-20° Drehung: 360° Rollwinkel: ±5° Max. Gewicht: 22 kg (50lbs) Montagemuster: Universal bis zu 448 mm
	<b>PJF2 Projektorhalterung</b> PJF2-UNV (Schwarz) Auch in Silber (-S) erhältlich Neigung: ±15° Drehung: 360° Rollwinkel: ±15° Max. Gewicht: 22 kg (50lbs) Montagemuster: Universal bis zu 448 mm
	<b>Schwerbelastbare Projektorhalterung</b> PJR125-EUK (Schwarz) Neigung: +15°/-5°, Drehung: 360° Rollwinkel: +/-5° Max. Gewicht: 57 kg (125lbs)
	<b>Projektorgehäuse*</b> PE1120 (Schwarz) Auch in Weiß (-W) erhältlich (Siehe Abbildung) *enthält keine Projektorhalterung Sicherheit und schützt praktisch jeden Projektor und jede Halterung bis zu 508 x 508 x 280 mm (B x T x H)

## PJR250 Schwerbelastbare Projektorhalterung



\* Abgebildet: PAP250-NEC1 dedizierte Adapterplatte

- Vorinstallierte Ausführung reduziert die Installationszeit
- Schieben Sie den Projektor von einer Seite zur anderen bis zu 3" für eine perfekte Bildausrichtung
- Spezielle Adapterplatten reduzieren ein Durchbiegen des Projektors und vereinfachen Justierungen
- Das Kabelmanagement ermöglicht eine verdeckte Kabelführung durch die Projektorhalterung
- Ein Sicherheitskabel ist im Lieferumfang enthalten, um eine zweite Sicherheitsstufe zu bieten
- Mehrere Positionen sind integriert, um die Verkabelung von der Säule zum Projektor zu sichern
- Das Hook-and-Hang™-Design ermöglicht die problemlose Befestigung von schweren Projektoren
- ± 1,5 Zoll (38 mm) seitliche Verschiebung ist in die Halterung eingebaut
- Arretieren Sie den Projektor in jedem Winkel mit den Einstellschrauben
- Geeignet für ADD%, AEC%, EXT%, MOD%-Verlängerungssäulen von Peerless-AV®

Technische Spezifikationen			
Artikel-Nr.	Neigung, Drehung, Schwenkung	Farbe	Max. Gewicht
PJR250	+15°/-5°, ±5°, 360°	Schwarz	113 kg (250lb)

### Dedizierte Adapterplatten

Artikelnummer	Kompatibel mit:
PAP250-CHRISTIE1	Dedizierte Adapterplatte für folgende Projektormodelle Roadster HD6K-M, HD10K-M, HD-14KM, WU7K-M, WU12K-M, WU14K-M und HS D13WU-HS, D13HD-HS
PAP250-CHRISTIE2	Dedizierte Adapterplatte für folgende Projektormodelle: Crimson HD25, Crimson WU25
PAP250-CHRISTIE3	Dedizierte Adapterplatte für folgende Projektormodelle: Boxer2K20, 2K25, 2K30, 30, 4K20, 4K30
PAP250-BARCO1	Dedizierte Adapterplatte für folgende Projektormodelle: UDX Series
PAP250-NEC1	Dedizierte Adapterplatte für folgende Projektormodelle: NP-PX1004UL-B, NP-PX1004UL-BK, NP-PX1004UL-W, NP-PX1004UL-WH, NP-PX803UL-B-18, NP-PX803UL-BK, NP-PX803UL-W, NP-PX803UL-WH, PX750CM, NC1000C, NC1000C-IMS, NC1100L-A, NC1201L-A, NC1201L-IMS, NC1700L-IMS, NP-PH1201QL, NP-PH1202HL, NP-PH1202HL1 und PH1000U
PAP250-PANA1	Dedizierte Adapterplatte für folgende Projektormodelle: Panasonic PT-DZ21K2, PT-DS20K2, PT-DW17K2, PT-DZ16K2, PT-EX12K, PT-RQ13K, PTRZ12K und PTRS11K
PAP250-PANA2	Dedizierte Adapterplatte für folgende Projektormodelle: Panasonic PT-DZ13K, DS12K, DW11K und DZ10K
PAP250-PANA3	Dedizierte Adapterplatte für folgende Projektormodelle: Panasonic PT-EX16K, PTRQ32K, PTRZ31K und RS30K

## PJR125-EUK / PJR125-POR-EUK Schwerbelastbare Projektorhalterung



- Vorinstallierte Ausführung reduziert die Installationszeit
- Beinhaltet sechs universelle Montagebeine (vier vorinstalliert)
- Universal-Adapterplatte lässt sich bis auf 648 mm erweitern und eignet sich damit für die meisten Projektoren
- Kabelmanagement ermöglicht eine verdeckte Kabelführung durch die Projektorhalterung
- Flache Ausführung sorgt für ein ästhetisch ansprechendes Aussehen
- Hook-and-Hang™-Design ermöglicht die problemlose Befestigung von schweren Projektoren
- Geeignet für ADD%, AEC%, EXT%, MOD%-Verlängerungssäulen von Peerless-AV®



Technische Spezifikationen				
Artikel-Nr.	Neigung, Drehung, Schwenkung	Farbe	Ausrichtung	Max. Gewicht
PJR125-EUK	+15°/-5°, +/-5°, 360°	Schwarz	Querformat	57 kg (125lb)
PJR125-POR-EUK	Querformat: +/-100°, +/-6°, 360° Hochformat: +/-20°, +/-100°, 360° Boden: +10/-190°, +/-20°, 360°	Schwarz	Querformat, Hochformat, Boden	57 kg (125lb)





### PRG Projektorhalterung

- Das zum Patent angemeldete Präzisionszahnrad ermöglicht eine ImageLock™-Ausrichtung, um die Bildposition genau zu halten – Absinken und Verschiebungen werden so völlig vermieden
- Zwei Regler zur Einstellung des Neigungs- und Rollwinkels – mit einem Kreuzschlitzschraubendreher oder von Hand
- Spider®-Universal-Adapterplatte lässt sich bis auf 448 mm erweitern und eignet sich damit für die meisten Projektoren
- Zur bündigen Deckenmontage oder zur Verwendung mit Verlängerungsstangen und Platten
- Schnelllösemechanismus zur einfachen Wartung des Projektors
- Vorinstallierte Sicherheitsschrauben mit Einstellregler verhindern Manipulationen
- Das Kabelmanagement ermöglicht eine verdeckte Kabelführung durch die Projektorhalterung
- In schwarzer und weißer (-W) Ausführung erhältlich



Mit den modularen Deckenhalterungs-Kits und Pro Deckenhalterungs-Kits von Peerless-AV kompatibel

Technische Spezifikationen

Artikel-Nr.	Neigung/Schwenkung/Rollwinkel	Farbe	Max. Gewicht	Montagemuster
PRG-UNV	±20°, 360°, ±10°	Schwarz oder Weiß	22 kg (50lbs)	Universal (bis zu 448 mm)

### PRGS Projektorhalterung

- Zwei Einstellknöpfe zur Steuerung der Bildausrichtung bei Neigung und Drehung halten die Bildposition präzise fest und eliminieren praktisch jeden Durchhang oder Drift
- Vorinstallierte Sicherheitsschrauben bieten die Möglichkeit der Neige- und Drehwinkelverriegelung, um Manipulationen und versehentliche Verstellungen zu verhindern
- Flache Ausführung ermöglicht eine mit der Decke bündig abschließende Anbringung des Projektors
- Erzielen Sie eine punktgenaue Bildausrichtung durch einfaches Drehen der Einstellknöpfe
- von Hand oder mit einem Kreuzschlitzschraubendreher
- Schnellspannschraube ermöglicht ein reibungsloses Herausziehen des Projektors aus der Halterung
- "U"-förmige Halterung für einfache Kabelführung
- Beinhaltet eine Spider® Universal-Adapterplatte, die sich auf bis zu 448 mm (17,63") ausdehnen lässt und ist passend für die meisten Projektormodelle



Technische Spezifikationen

Artikel-Nr.	Neigung/Schwenkung/Rollwinkel	Farbe	Max. Gewicht	Montagemuster
PRGS-UNV	+15°/-20°, 360°, ±5°	Schwarz, Weiß oder Silber	22 kg (50lbs)	Universal (bis zu 448 mm)

### PJF2 Projektorhalterung

- Einstellung an nur einem Punkt ermöglicht eine schnelle Bildausrichtung
- Spezifikationen: Neigungswinkel: ±15°, Drehwinkel: ±15°, Schwenkwinkel: 360° - alle mit formschlüssiger Arretierung in jedem Winkel
- Mühelose Wartung mit Schnelllöse-Daumenschraube für ein einfaches Hinein- und Herausziehen des Projektors in die/aus der Halterung. Kein Werkzeug erforderlich.
- Tragende Deckenplatte für bündig abschließende Installationen im Lieferumfang enthalten
- 38 mm große Kabelzugriffsöffnung ermöglicht eine verdeckte Kabelführung durch die Projektorhalterung
- Vorinstallierte Sicherheitsschrauben an allen Verbindungspunkten
- Spider®-Universal-Adapterplatte lässt sich bis auf 448 mm erweitern und eignet sich damit für die meisten Projektoren



Technische Spezifikationen

Artikel-Nr.	Neigung/Schwenkung/Rollwinkel	Farbe	Max. Gewicht	Montagemuster
PJF2-UNV	±15°, 360°, ±15°	Schwarz oder Silber	22 kg (50lbs)	Universal (bis zu 448 mm)

### PE1120 Projektorgehäuse

- Sichert und schützt praktisch jeden Projektor und jede Halterung bis zu 508 x 508 x 280 mm (BxTxH)
- Für Nachrüstungen geeignet, ohne die vorhandene Installation zu verändern
- Einstellschienen ermöglichen die Platzierung der Projektorlinse
- Zur Verwendung mit Projektorhalterungen, Deckenplatten und Verlängerungssäulen von Peerless-AV
- 'Hook-n-Hang'-Funktion ermöglicht eine freihändige Bedienung während der Installation oder Wartung des Projektors
- Projektorhalterung wird separat verkauft
- In schwarzer und weißer (-W) Ausführung erhältlich



Technische Spezifikationen

Artikel-Nr.	Neigung/Schwenkung/Rollwinkel	Farbe	Max. Gewicht	Montagemuster
PE1120	N/A	Schwarz oder Weiß	N/A	508 x 508 x 280 mm (B x T x H)

# Tisch- und Wandhalterungen



Die Tischhalterungen von Peerless-AV ermöglichen eine flexible Anbringung von einem oder zwei Monitoren mit unbegrenzten Montageoptionen auf jeder Tisch- oder Arbeitsfläche.

Diese Produktreihe dient als Ersatz für die von Monitorherstellern serienmäßig bereitgestellten Ständern. Zu den Hauptmerkmalen zählt die attraktive Ausführung rund um die Gelenkarme aus poliertem Aluminium mit Chrom- und schwarzen Hochglanzeffekten.

Für eine saubere und professionelle Installation verfügen alle Produkte über ein integriertes Kabelmanagement, um Kabel zu schützen und zu verbergen.

## 1x2 Freistehende Tischhalterung für 24- bis 49-Zoll Ultra-Wide Curved Monitore

Der freistehende 1x2-Desktop-Ständer von Peerless-AV bietet eine sichere, funktionale und bequeme Befestigungslösung für ultrabreite, gebogene Monitore von 24-Zoll bis 49-Zoll, die sich ideal für Gaming und Streaming, Sicherheitsanwendungen, Kontrollräume und Trading eignen. Das einzigartige Design ermöglicht das Stapeln von zwei Monitoren in einem 1x2-Layout, um die Möglichkeit zu maximieren, mehrere Quellen gleichzeitig anzuzeigen. Ein eingebauter Einstellknopf ermöglicht es dem Benutzer, die Monitore präzise zu positionieren, um Lücken zwischen den Einfassungen zu eliminieren. Der schlanke Sockel bietet einen stabilen Halt für die montierten Monitore und ein sauberes Aussehen, das ideal für jeden Arbeitsbereich ist.

- Universelles Design für 24" bis 49" ultrabreite, gebogene oder flache Monitore mit 75 x 75 oder 100 x 100 mm VESA®-Muster
- Das interne Kabelmanagement verbirgt alle Kabel für eine saubere und übersichtliche Installation
- Flacher, freistehender Sockel für bequemes Aufstellen
- Hook-and-Hang™-Adapter helfen, die Installations- und Wartungszeit zu reduzieren, und ermöglichen den schnellen Austausch von Monitoren

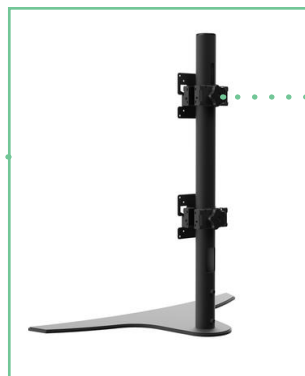
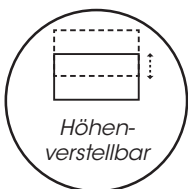

**HÖHENVERSTELLBARE KONSTRUKTION**  
Der obere Monitor kann entlang der Säule vertikal verstellt werden, um den richtigen Abstand für das Stapeln von zwei Monitoren zu schaffen



### Technische Spezifikationen

Artikel-Nr.	Abmessungen	Max. Gewicht	Oberfläche	Farbe
LCT650SD	704 x 757 x 365 mm	27.2 kg (60lb)	Kratzfestes geschmolzenes Epoxidharz	Mattschwarz



## Monitorständer mit Tischhalterung

- Geeignet für unterschiedliche Monitorgewichte von 3,8 kg bis 8,1 kg (8,4 lb bis 17,8 lb)
- Kompatibel mit VESA®-Montagemustern 75 x 75 mm und 100 x 100 mm
- Das Display kann vom Quer- ins Hochformat gedreht werden
- Kabelmanagement-Clips gewährleisten eine ordentliche Kabelführung
- 32 cm Höhenverstellung, 55,88 cm Armauslage, +45°/-90° Neigungswinkel, 180° Drehung und 360° Rotation
- Geeignet für Tischplattenstärken von 5 bis 55 mm



### Technische Spezifikationen

Artikel-Nr.	Monitorgröße	Befestigung
LCT620A	Bis zu 38"	Klemmhalterung
LCT620A-G	Bis zu 38"	Tischdurchführung

## Gelenkige Wandhalterung

- Geeignet für unterschiedliche Monitorgewichte von 3,8 kg bis 8,1 kg (8,4 lb bis 17,8 lb)
- Kompatibel mit VESA®-Montagemustern 75 x 75 mm und 100 x 100 mm
- Das Display kann vom Quer- ins Hochformat gedreht werden
- Kabelmanagement-Clips gewährleisten eine ordentliche Kabelführung
- 32 cm Höhenverstellung, 55,88 cm Armauslage, +45°/-90° Neigungswinkel, 180° Drehung und 360° Rotation
- Wandmontage. Platzieren Sie Monitore dort, wo sie gebraucht werden, auch ohne Schreibtisch



### Technische Spezifikationen

Artikel-Nr.	Monitorgröße	Befestigung
LCW620A	Bis zu 38"	Wandhalterung

## Tischhalterung für zwei Monitore

- Geeignet für unterschiedliche Monitorgewichte von 3,8 kg bis 8,1 kg (8,4 lb bis 17,8 lb)
- Kompatibel mit VESA®-Montagemustern 75 x 75 mm und 100 x 100 mm
- 32 cm Höhenverstellung, 55,88 cm Armauslage, +45°/-90° Neigungswinkel, 180° Drehung und 360° Rotation
- Das Display kann vom Quer- ins Hochformat gedreht werden
- Kabelmanagement-Clips gewährleisten eine ordentliche Kabelführung



### Technische Spezifikationen

Artikel-Nr.	Monitorgröße	Befestigung
LCT620AD	Bis zu 38"	Klemmhalterung
LCT620AD-G	Bis zu 38"	Tischdurchführung

## Universaler Tablet-Halter

- Verstellbare Höhe und Breite ermöglichen eine Universallösung für die meisten Tablets
- Einfache Anbringung an jeder 75 x 75-mm-VESA®-Halterung
- Elegante, attraktive Abdeckung
- Erhältlich in Schwarz als Ergänzung zum Tablet-Design



### Technische Spezifikationen

Artikel-Nr.	Max. Gewicht	Farbe
PTM200	2,27 kg (5lbs)	Schwarz

## Universale Tisch-Tablethalterung

- Verstellbare Höhe und Breite ermöglichen eine Universallösung für die meisten Tablets
- Elegante, attraktive Abdeckung
- ±30° One-Touch™-Neige- und Schwenkwinkel-einstellung
- Drehwinkel von 360° gestattet Wechsel von Quer- zu Hochformat
- Verriegelungsoption mit diebstahlsicheren Sicherheitsschrauben
- Passend zum optischen Design des Tablets in schwarzer oder weißer (-W) Ausführung erhältlich



### Technische Spezifikationen

Artikel-Nr.	Max. Gewicht	Farbe
PTM400	2,27 kg (5lbs)	Schwarz/Weiß
PTM400S	2,27 kg (5lbs)	Schwarz/Weiß



## Tischhalterung für Einzeldisplay

- Tischklemmen- und Durchtisch-Befestigungsoption
- Aluminiumguss-Arm für Stabilität und Haltbarkeit
- Neigungswinkel: ±40 Grad
- Schwenkwinkel: 180 Grad
- Drehwinkel: 360 Grad
- Höhenverstellbarkeit um 320 mm entlang der Säule
- Kabelmanagement-Clips gewährleisten eine ordentliche Kabelführung
- **VESA® 75, 100**



### Technische Spezifikationen

Artikel-Nr.	Displaygröße	Max. Gewicht
LCT100S	12-30"	9 kg (20lbs)

## Tisch-Schwenkhalterung für Displays bis zu 47-Zoll

- Sichere, funktionelle und elegante Tischhalterung für Anwendungen im Gastgewerbe
- Integrierte Schwenkfunktion bis 360° ermöglicht einen optimalen Betrachtungswinkel
- Sockel wird zur Erhöhung der Standsicherheit angeschraubt
- Verstellbare Höhe für mehr Flexibilität
- Integriertes Kabelmanagement durch die Halterung bis hinunter zur Montagefläche
- Sicherheitsschrauben verhindern Manipulationen und Diebstahl
- **VESA® 200 x100, 200 x 200**



### Technische Spezifikationen

Artikel-Nr.	Displaygröße	Max. Gewicht
HP447	32-47"	34 kg (75lbs)

## Tisch-Schwenkhalterung für Displays bis zu 55-Zoll

- Sichere, funktionelle und elegante Tischhalterung für Anwendungen im Gastgewerbe
- Integrierte Schwenkfunktion bis 360° ermöglicht einen optimalen Betrachtungswinkel
- Sockel wird zur Erhöhung der Standsicherheit angeschraubt
- Verstellbare Höhe für mehr Flexibilität
- Integriertes Kabelmanagement durch die Halterung bis hinunter zur Montagefläche
- Sicherheitsschrauben verhindern Manipulationen und Diebstahl
- **Bis zu VESA® 400 x 400**



### Technische Spezifikationen

Artikel-Nr.	Displaygröße	Max. Gewicht
HP455	32-55"	34 kg (75lbs)



Diese Multi-Display-Deckenhalterungen sind mit Teleskoparmen ausgestattet, die mehrere Displays in gleichmäßigen Abständen in einer kreisförmigen Konfiguration halten. So können Sie eine Lösung schaffen, die von jeder Position aus betrachtet werden kann. Dank der einstellbaren Tiefe an jedem Arm kann der Installateur den Abstand zwischen den einzelnen Displays so einstellen, dass er den Anforderungen der jeweiligen Anwendung gerecht wird.

- Universalhalterung passt zu Displays mit Lochmustern bis 730 x 405 mm
- Neigungswinkel von 0° bis 20° und Schwenkwinkel von 360° zum Zeitpunkt der Installation für eine ideale Platzierung des Displays und den optimalen Betrachtungswinkel
- Die Teleskoparme ermöglichen den gewünschten Displayabstand: entweder nahtlos nebeneinander liegend oder mit gleichmäßigem Abstand zwischen den Displays
- Jedes Display individuell +/-20° schwenkbar für perfekte Positionierung
- Untere Abdeckung mit effektivem Kabelmanagement gewährleistet ein attraktives Erscheinungsbild bei Betrachtung von unten
- Mit einem breiten Sortiment an Deckenplatten und Säulen von Peerless-AV kompatibel

## UNABHÄNGIGE SCHWENKUNG DER DISPLAYS

Jedes Display kann individuell bis zu  $\pm 20^\circ$  in die optimale Position gedreht werden

## EINSTELLBARER BETRACHTUNGSWINKEL

0 bis 20-Grad Neigung für den perfekten Betrachtungswinkel

## EINSTELLBARER DISPLAYABSTAND

Teleskoparme passen sich mit Displaybreite an

## DREIFACH UND HEXAGONAL

Optionen ebenfalls erhältlich

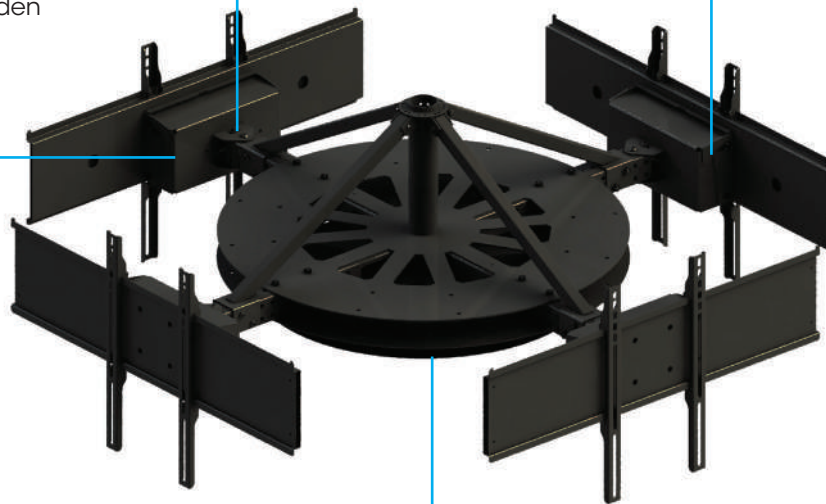

## HERVORRAGENDE ÄSTHETIK

Untere Abdeckung verbirgt die Kabel



DST980-3 (Deckenhalterung – 3 Displays)



DST975-4 (Deckenhalterung – 4 Displays)



DST942-6 (Deckenhalterung – 6 Displays)

### Technische Spezifikationen

Artikel-Nr.	Displaygröße	Max. Gewicht	Farbe	Neigung	Montagemuster
DST980-3	37-80"	225 kg (495lbs)	Schwarz	0° - +20°	Universal bis zu 730 x 405 mm
DST975-4	37-75"	227 kg (500lbs)	Schwarz	0° - +20°	Universal bis zu 730 x 405 mm
DST942-6	37-42"	218 kg (480lbs)	Schwarz	0° - +20°	Universal bis zu 730 x 405 mm



## Schwenkbare Dual-Display - Deckenhalterung



- Ideal für digitale Beschilderungsanwendungen mit zwei Bildschirmen auf einer einzigen Säule
- Unabhängige Schwenk- und Neigungsbewegungen ermöglichen das Einstellen jedes Displays auf den perfekten Betrachtungswinkel
- Im Lieferumfang enthaltene Universal-Adapterplatte eignet sich für die meisten Displays der Größe 40 - 70 Zoll
- Mit einem umfassenden Sortiment an Deckenplatten und Säulen von Peerless-AV kompatibel (für Details siehe Seite 78)
- Einhänge-Displayadapter ermöglicht eine schnelle und einfache Montage



Technische Spezifikationen				
Artikel-Nr.	Displaygröße	Farbe	Max. Gewicht	Montagemuster
DST970X2	40-70"	Schwarz	113 kg (250lbs)	VESA bis zu 600x400 mm

## Back-2-Back Display - Deckenhalterung



- Für zwei 40" bis 65"-Displays, die doppelseitig in einem statischen Neigungswinkel von 20° angebracht werden
- Abnehmbare Seitenwände verbergen Media Player und Kabel
- Zwei Regale zur Unterbringung von Computern in Standardgröße
- Kabel werden durch die Halterung und Säule geführt
- Werkseitige Ausstattung mit Universal-Befestigungen für Lochmuster bis 730 x 405 mm
- Sicherheits-Befestigungsteile zur Verhinderung von Manipulationen und Verlust im Lieferumfang enthalten
- Mit einem umfassenden Sortiment von Deckenplatten und Säulen von Peerless-AV kompatibel (für Details siehe Seite 78)



Technische Spezifikationen				
Artikel-Nr.	Displaygröße	Farbe	Max. Gewicht	Montagemuster
DST965	40-65"	Schwarz	136 kg (300lb)	VESA bis zu 700x400 mm

## Dual-Display In-Line - Deckenhalterung

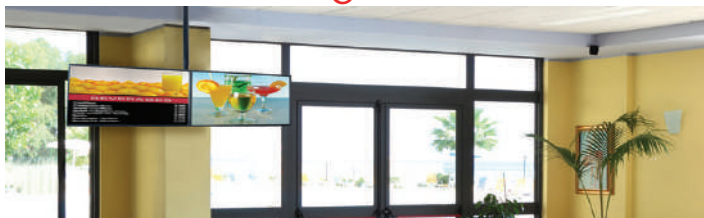

- Einzelwandplatte stellt sicher, dass sich die Vorderseiten beider Bildschirme auf derselben Ebene befinden
- Halterung mit einfachem Schiebe-Design gewährleistet eine sichere Befestigung des Bildschirms an der Wandplatte
- Universaladapter für die Bildschirme lassen sich zur schnellen Montage problemlos auf der Wandplatte einhaken
- Horizontale Verstellung ermöglicht ein einfaches Zusammenschieben der Bildschirme
- Großer Neigungswinkel-Einstellbereich von 0 bis 20 Grad
- Mit einem umfassenden Sortiment an Deckenplatten und -Säulen von Peerless-AV kompatibel (für Details siehe Seite 78)



Technische Spezifikationen				
Artikel-Nr.	Displaygröße	Farbe	Max. Gewicht	Montagemuster
DST940	37"-46"	Schwarz	68 kg (150lbs)	Universal bis zu 1650 x 405 mm

## Back-2-Back Dual-Display In-Line - Deckenhalterung

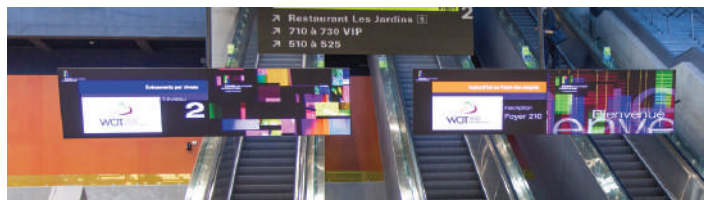

- Displays lassen sich zur schnellen Montage leicht auf der Wandplatte einhaken
- Robustes Design gewährleistet eine sichere Befestigung des Bildschirms an der Adapterplatte
- Universaladapter für Bildschirme der Größe 37" bis 46" lassen sich zur schnellen Montage problemlos auf der Wandplatte einhaken
- Großer Neigungswinkel-Einstellbereich von 0 bis 20 Grad
- Einzelwandplatte stellt sicher, dass sich die Vorderseiten beider Bildschirme auf derselben Ebene befinden
- Adapter mit einfachem Schiebe-Design ermöglichen ein nahtloses Zusammenschieben der Displays für ein professionelles Erscheinungsbild

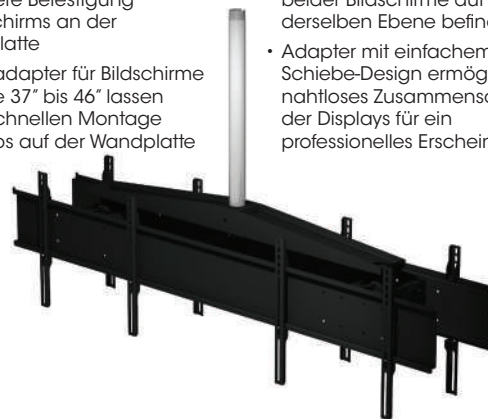

Technische Spezifikationen				
Artikel-Nr.	Displaygröße	Farbe	Max. Gewicht	Montagemuster
DST940-BTB	37"-46"	Schwarz	136 kg (300lbs)	Universal bis zu 1650 x 405 mm

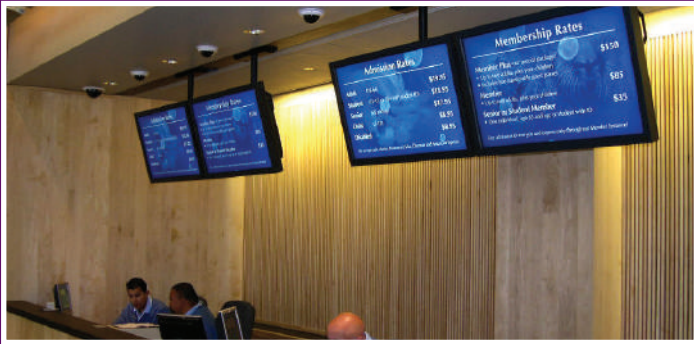

Peerless-AV bietet ein umfassendes Sortiment an Deckenhalterungen für Projektoren und Flachbildschirme in gewerblichen und privaten Anwendungen. Neben der in Großbritannien entwickelten „Modulserie“ führen wir spezielle professionelle Lösungen in unserem Angebot, mit zusätzlichen Optionen und mehr Flexibilität für jede Installation.

Eine Auswahl von für bestimmte Deckenarten konstruierten Deckenplatten wird mit Verlängerungsstangen (mit Gewindeenden) verbunden, die ein schnelles und sicheres Zusammenfügen ermöglichen. Das System wird mit einem Sortiment an Adapter- und Halterungslösungen für Projektoren als auch für Einzel- und Doppelflachbildschirme sowie mit Zubehörprodukten vervollständigt, die dem Ganzen den letzten Schliff verleihen.

Eine kurze Auswahlhilfe finden Sie in der Tabelle unten.

## VERLÄNGERUNG VON DER DECKE

Standard-Deckenplatten		Antivibrations-Deckenplatten	
<b>ACC570</b>  Max. Gewicht 68 kg (150lbs)	<b>ACC560</b>  Max. Gewicht 22 kg (49lbs)	<b>ACC840</b>  Für Holzbalkendecken Max. Gewicht 27 kg (60lbs)	<b>ACC845</b>  Für Unistrut-Decken Max. 27 kg (60lbs) Zur Befestigung an 41 x 41 mm-Unistrut
<b>ACC-CCP(HD)</b>  Standard ACC-CCP Max. 68 kg (150lbs) Schwerlastbar ACC-CCPHD Max. 227kg (500lbs)	<b>CMJ470/480/490</b>  CMJ470: 16"-Balken CMJ480: 20"-Balken CMJ490: 24"-Balken Alle Modelle Max. 136 kg (300lbs)		

**HINWEIS:** Bitte achten Sie darauf, dass die von Ihnen ausgewählte Deckenplatte für die kombinierte Belastung durch alle Ausrüstungs- und Halterungskomponenten ausgelegt ist.

## DOPPEL-T-TRÄGER-/TRAVERSEN- UND UNISTRUT-ANWENDUNGEN

Doppel-T-Träger-/ Traversen-Adapter		Unistrut-Platten	
<b>ACC558/559</b>  ACC558: 102-204 mm Doppel-T-Träger ACC559: 178-305 mm Doppel-T-Träger Beide Modelle max. 113 kg (250lbs)		<b>CMJ300/310</b>  Für Unistrut 102 mm (CMJ300) oder 203mm (CMJ310) Abstand zwischen Schlitzen, Max. Gewicht 113 kg (249lbs)	<b>ACC550</b>  Abstand zwischen Schlitzen, Max. Gewicht 113 kg (249lbs)
<b>ACC557</b>  Runde, quadratische, rechteckige oder I-Beam Traversen bis zu 76 x 76 mm, max. 544 kg (1200lbs)	<b>DCT100</b>  Runde, quadratische, rechteckige oder I-Beam Traversen bis zu 76 x 76 mm, max. 136 kg (300lbs)		

## VERLÄNGERUNGSSÄULE

Verstellbar

Artikel-Nr.	Länge	Artikel-Nr.	Länge
AEC006009(-S)(-W)	152-228 mm (6"-9")	AEC0406(-S)(-W)	1.22-1.83 m (4'-6')
AEC009012(-S)(-W)	228-304 mm (9"-12")	AEC0507(-S)(-W)	1.52-2.13 m (5'-7')
AEC012018(-S)(-W)	304-457 mm (12"-18")	AEC0608(-S)(-W)	1.83-2.44 m (6'-8')
AEC018024(-S)(-W)	457-609 mm (18"-24")	AEC0810(-S)(-W)	2.44-3.05 m (8'-10')
AEC0203(-S)(-W)	609-914 mm (2'-3')	AEC1012(-S)(-W)	3.05-3.66 m (10'-12')
AEC0305(-S)(-W)	914 mm-1.52 m (3'-5')		

## PROJEKTORHALTERUNG

<b>PRG-UNV</b>  Max. Gewicht : 22 kg (50lbs) Neigung: +15/-20°, Drehung: 360°, Roll ±10° Universal-Montagemuster bis zu 448 mm	<b>PRGS-UNV</b>  Max. Gewicht : 22 kg (50lbs) Neigung: +15/-20°, Drehung: 360°, Roll ±5° Universal-Montagemuster bis zu 448 mm
<b>PJF2-UNV</b>  Max. Gewicht : 22 kg (50lbs) Neigung: ±15°, Drehung: 360°, Rollwinkel: ±5° Universal-Montagemuster bis zu 448 mm	<b>PJR125-EUK / PJR125-POR-EUK</b>  Max. Gewicht : 57 kg (125lbs) Universal-Adapterplatte lässt sich bis auf 648 mm- Montagemuster erweitern um den meisten Projektoren anzupassen

## DISPLAY-BEFESTIGUNG

<b>PLCM-2</b>  Für Einzeldisplay geeignet <b>Displaygröße:</b> bis zu 90" <b>Max. Gewicht:</b> 68 kg (150lbs) <b>Drehung / Neigung:</b> 360° / 20°	<b>PLB-1</b>  Für Back-to-Back Dual- Flachbildschirme <b>Displaygröße:</b> bis zu 90" <b>Max. Gewicht:</b> 136 kg (300lbs) <b>Schwenkung/ Neigung:</b> 360° / 20°
---	--

## DISPLAY-ADAPTERPLATTE

<b>PLP-UNM</b>  Mittlere Universal- I-Frame Adapterplatte <b>Displaygröße:</b> 22-50" <b>Max. Gewicht:</b> 68 kg (150lbs) <b>Montagemuster:</b> Bis zu 400 x 400 mm	<b>PLP-UNL</b>  Große Universal- I-Frame Adapterplatte <b>Displaygröße:</b> 32-90" <b>Max. Gewicht:</b> 68kg (150lbs) <b>Montagemuster:</b> Bis zu 600 x 400 mm
---	---



# Nomenklatur

Peerless-AV verwendet ein konsistentes und logisches Artikel-Nummerierungssystem, um Kunden beim Verstehen der individuellen Merkmale und Spezifikationen jedes Modells innerhalb eines Sortiments oder einer Produktkategorie zu unterstützen.

## HALTERUNGEN

Produktlinie	Funktionalität	Ausrichtung	Fläche	Displaygröße	Suffix
<b>S</b> Smart Mount	<b>F</b> Flat	<b>L</b> Landscape	<b>4</b> Desktop	<b>xx</b> 65 (65")	<b>S</b> Silver
<b>P</b> Peerless-AV Pro (Paramount)	<b>T</b> Tilt	<b>P</b> Portrait	<b>5</b> Trolley/Stand/Pedestal	<b>Vxxx</b> VESA (2x2, 4x4, 6x2 etc)	<b>W</b> White
<b>H/HP</b> Hospitality	<b>A</b> Articulating	<b>Beispiel:</b> <b>SF650P:</b> Smart Mount Flach 6 = Wand (Flat) 50" Displaygröße Phillips Head	<b>6</b> Wall (Flat/Tilt)	<b>UNL</b> Universal Large	<b>L</b> Locking
<b>MIS</b> Custom (Miscellaneous)	<b>P</b> Pivot/Swivel		<b>7</b> Wall (Pull-out/Articulating)	<b>UNV</b> Universal	<b>S</b> Security (optional)
<b>SU</b> Ultra Thin	<b>X</b> Attachment/Holder/Cover		<b>8</b> Corner		<b>P</b> Phillips head
<b>LCT</b> Small Monitor (table/desk)	<b>L</b> Lock-down		<b>9</b> Ceiling		<b>PU</b> Phillips screws/ universal
<b>PLP</b> Peerless-AV Plate (Display- adapter)					

## DIGITAL SIGNAGE HALTERUNGEN

Produktlinie	Funktionalität	Fläche	Displaygröße	Suffix
<b>DS</b> Digital Signage	<b>C</b> Cart (Trolley)	<b>2</b> Other/Misc. (Column Shelf)	<b>xx</b> 65 (65")	<b>LAND</b> Landscape
	<b>S</b> Stand	<b>5</b> Trolley / Stand		<b>LQR</b> Landscape quick release
	<b>MBZ</b> Menu Board	<b>6</b> Wall (Flat/Tilt)		<b>PQR</b> Portrait quick release
	<b>VW</b> Video Wall	<b>7</b> Wall (Pull-out/Articulating)		<b>QR</b> Quick release
	<b>VWT</b> Video Wall (Tilt)	<b>8</b> Corner		<b>S</b> Slim
	<b>VWS</b> Video Wall Spacer	<b>9</b> Ceiling		
	<b>VWRS</b> Video Wall Reusable Spacer			

## dvLED-MONTAGELÖSUNGEN

Produktlinie	Funktionalität	Display / OEM-Cabinet	Typ	Konfiguration / Displaygröße
<b>DS</b> Digital Signage	<b>LED</b> LED	<b>UNV</b> Universal	<b>TK</b> Trim Kit	<b>xxXx</b> Halterung-Konfiguration
			<b>P</b> Pop-out	
			<b>FS</b> Flat Slim	
			<b>KMT</b> Kitted Mobile Trolley	
			<b>KFS</b> Kitted Free Standing	
			<b>KBD</b> Kitted Bolt Down	
			<b>KFC</b> Kitted Floor-to-Ceiling	
			<b>KFW</b> Kitted Floor-to-Wall	

**Beispiel:**  
**DS-LEDKMT-A27-4x4:**  
**DS** = Digital Signage  
**LED**  
**KMT** = Kitted Mobile Trolley  
**A27** = OEM Cabinet  
**4x4** = Konfiguration



## KIOSKS (K)



Umgebung	Ausrichtung	Design	Revision	Fläche	Displaygröße	Sonstiges	Markt
<b>I</b> Indoor	<b>L</b> Landscape	<b>H</b> Hourglass	<b>2</b> 2. Generation	<b>4</b> Desktop	<b>xx</b> Displaygröße	<b>B</b> Back-to-back	<b>EUK</b> EMEA-Modell
<b>O</b> Outdoor	<b>P</b> Portrait	<b>C</b> Curved corner	<b>3</b> 3. Generation	<b>5</b> Stand/Pedestal		<b>XHB</b> Xtreme Display	
						<b>OHF</b> Samsung Display	
						<b>LGE</b> LG Display	
						<b>3</b> 3" depth Display	

## ROLLWAGEN UND STÄNDER

Typ	Fest oder bewegbar	Fläche	Displaygröße	Regal	Sonstiges
<b>S</b> SmartMount	<b>R</b> Rolling (Rollfüße)	<b>5</b> Ständer	<b>xx</b> Displaygröße	<b>Null</b> no shelf inc (kein Regal)	<b>-M</b> Motorisiert
<b>P</b> Paramount	<b>S</b> Ständer			<b>G</b> inc glass shelf (Glasregal)	<b>W</b> Weiß
<b>VCM</b> Video Conference				<b>M</b> inc metal shelf (Metall-Regal)	<b>K</b> Kiosk style (halbe Höhe)



 [peerless-av.eu.com](https://peerless-av.eu.com)  
 +44 (0) 1923 200 100  
 [sales@peerless-av.co.uk](mailto:sales@peerless-av.co.uk)

 Twitter: @PeerlessAVEU  
 LinkedIn: Peerless-AV EMEA  
 Vimeo: PeerlessAVEMEA

© 2023 Peerless Industries, Inc. Alle Rechte vorbehalten. E&OE

Peerless-AV ist ständig bestrebt, neue Produkte zu entwickeln und bestehende Produkte zu verbessern. Wir behalten uns daher das Recht vor, Produktdesigns, Spezifikationen und Modellnummern ohne vorherige Ankündigung zu ändern oder zu überarbeiten. Alle Marken, Produktnamen und Schlagwörter sind Warenzeichen oder eingetragene Warenzeichen der jeweiligen Eigentümer.

